

FATEK | VEICHI

ENDÜSTRİYEL OTOMASYON ÜRÜNLERİ

FİYAT LİSTESİ
ŞUBAT 2026



ONLINE DÜNYADA SATIŞTAYIZ!

Dijital dünyada alışverişin keyfini çıkarın. Siz de bu yeni deneyimin bir parçası olun.
Online mağazamıza göz atmayı unutmayın!



SİPARİŞ İÇİN WWW.FONKSİYONELAS.ONLINE



Fonksiyonel A.Ş. olarak endüstriyel otomasyon alanındaki 30 yılı aşkın tecrübemizi artık online dünyaya taşıyoruz. PLC, operatör panel, servo sistemler ve sürücüler başta olmak üzere geniş ürün yelpazemizi, hızlı ve güvenli online satış altyapımız ile Türkiye'nin her noktasına ulaştırıyoruz.



Online
Satıştayız!
Keşfetmek İçin
Okutun!

AKIŞ KONTROL ÇÖZÜMLERİ

Eş
Yaşlandırma

Tek Sürücü
Çoklu Pompa

Kaskad
Kontrol

Koç Darbesi
Koruması

Kuru Çalışma
Koruması

Pompa
Temizleme

Boru
Patlama ve
Sızıntı
Koruması

Donma ve
Paslanma
Önleme

Aşırı Basınç
Tespiti

Basınç
Kaybı
Tespiti

Uyku ve
Uyanma Modu



Veichi GS20 pompalar için üretilmiş yeni nesil akıllı bir sürücüdür.

Pompa ve fan uygulamalarına özel gelişmiş kontrol algoritmaları sayesinde, motor hızını ihtiyaca göre optimize ederek işletmenizde maksimum enerji tasarrufu sağlar. Dahili çoklu pompa kontrolü ve kuru çalışma koruması gibi fonksiyonlarla, ek bir PLC'ye ihtiyaç duymadan sisteminizi tam güvenle yönetmenize olanak tanır. Modern tasarımı ve kullanıcı dostu arayüzü ile kurulum süreçlerini hızlandırırken, akış yönetiminde uzun ömürlü ve verimli bir performans sunar.

VEICHI

BÜKÜM MERKEZİ ÇÖZÜMLERİ

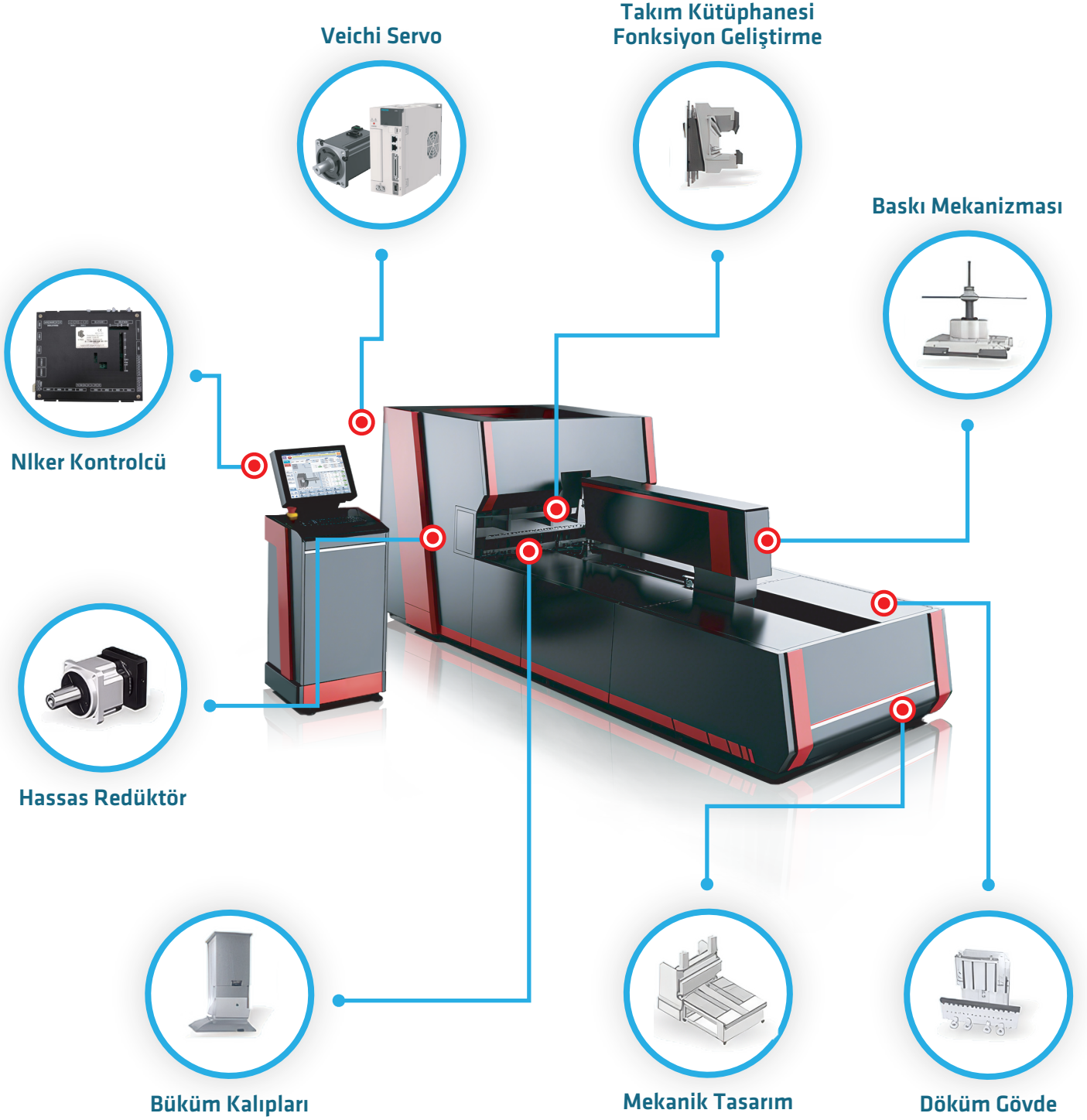

Geleceğin Metal Şekillendirme Teknolojisi: NLKER Akıllı Büküm Çözümleri

NLKER, yüksek teknolojili tam elektrikli servo CNC sistemleriyle sac metal üretimimize hız ve zeka katıyor. Gelişmiş EtherCAT kontrolü ve 2D/3D simülasyon desteği sunan büküm merkezlerimiz, en karmaşık formları bile sıfır hata ve maksimum hassasiyetle hayata geçiriyor. Geleneksel yöntemlere kıyasla üç kat daha fazla verimlilik sağlayarak, iş gücü maliyetlerinizi düşürüp kapasitenizi zirveye taşıyoruz. Sadece bükümde değil; 5 eksenli lazer kesim ve polisaj çözümlerimizle de fabrikanızın dijital dönüşümüne tam destek veriyoruz. Otuz yılı aşkın AR-GE deneyimimizle, dünya standartlarındaki teknolojiyi sizin için ulaşılabılır kılıyoruz. Enerji tasarrufu sağlayan akıllı üretim hatlarımızla tanışmak ve rekabet gücünüzü artırmak için NLKER uzmanlığına güvenin.



N-PRESS

CNC ROUTER ÇÖZÜMLERİ

SD860 Çoklu Servo Sürücü



VH600 PLC

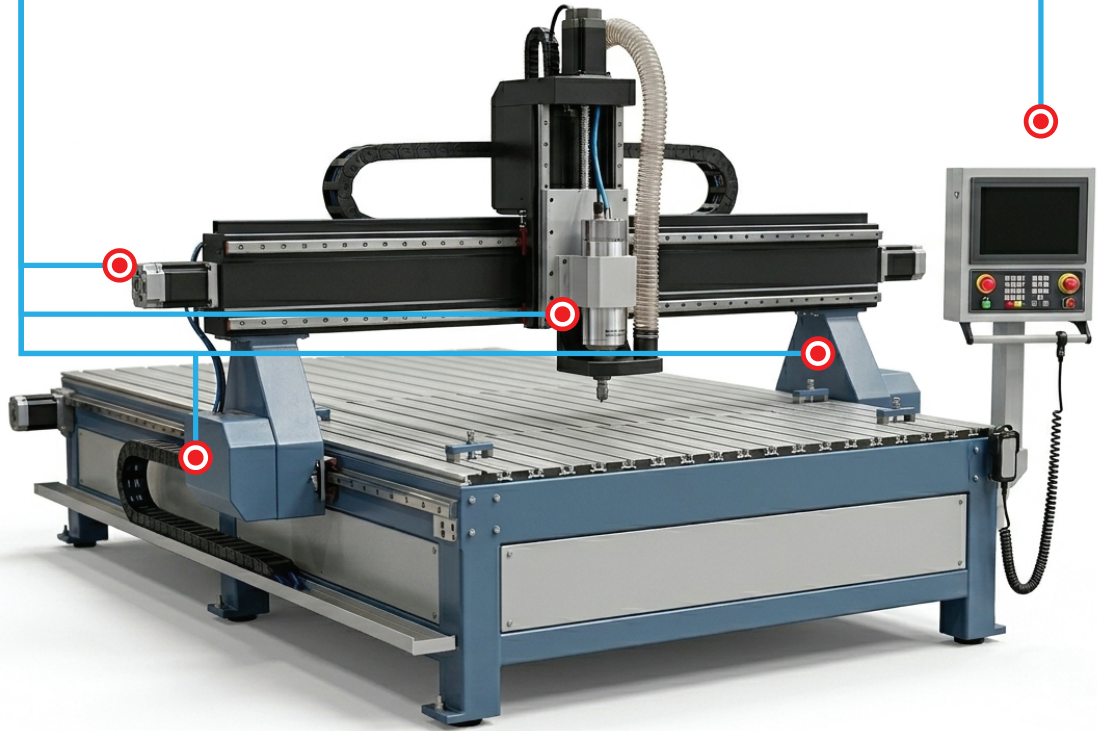
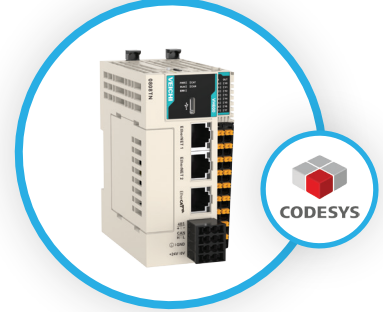

Veichi'nin yeni nesil teknolojileriyle CNC router üretiminde kompakt ve güçlü bir dönem başlıyor. VH600 serisi PLC'nin CODESYS tabanlı dört çekirdekli işlemci mimarisi, en karmaşık G-kodlarını nanosaniye hızında işleyerek kusursuz yüzey kalitesi sağlar. Bu gücü, çok eksenli SD860 servo sürücü ile birleştirerek, tek bir ünite üzerinden hem servo hem de spindle motorunu sürebilme avantajı sunuyoruz. EtherCAT haberleşme ve ortak DC bara yapısı sayesinde kablolama karmaşasını bitirirken, enerji verimliliğini zirveye taşıyor ve pano içi kurulum alanından %60 tasarruf sağlıyoruz. Dahili STO güvenlik fonksiyonu ve gelişmiş interpolasyon yetenekleriyle, makine imalatçılarına yüksek verimli, düşük maliyetli ve güvenli bir mimari sunuyoruz. Veichi'nin global gücüyle, en zorlu CNC uygulamalarınızda geleceğin üretim hattını bugünden kurun.

İÇİNDEKİLER

Fatek - Programlanabilir Lojik Kontrolörler	
B1 - B1z Serisi	7
FBs Serisi	11
M Serisi	15
Fatek - AC Servo Motor ve Sürücüler	
SC3 Serisi	19
Fatek - Operatör Panelleri	
P5 / P2 Serisi	25
Fatek - IoT Çözümleri	
Fatek IoT Platformu	28
Veichi - Programlanabilir Lojik Kontrolörler	
VH Serisi	30
Veichi - Uzak I/O	
VH Serisi	35
Veichi - Sıcaklık Kontrol Cihazları	
VTC Serisi	37
Veichi - Operatör Panelleri	
VI20 Serisi	39
Veichi - IoT Çözümleri	
Veichi IoT Platformu	41
Veichi - AC Servo Motor ve Sürücüler	
SD700 Serisi AC Servo Sürücü	43
SD710 Serisi AC Servo Sürücü	47
SD780 Serisi AC Servo Sürücü	48
V7E Serisi Servo Motor	49
V9E Serisi Servo Motor	57
SD100 Serisi DC Servo Sürücü	59
SD860 Serisi Çoklu Servo Sürücü	62
AC Motor Sürücüler - Genel Amaçlı	
AC01 Serisi	65
AC10 Serisi	67
AC310 Serisi	69
AC310 PRO Serisi	72
AC600 Serisi	73
Veichi Reaktör	75
BU30 Frenleme Ünitesi	79
AC Motor Sürücüler - Sektörel	
SD650 Serisi	81
AP100 Serisi	85
EHS100 Serisi	87
AC70T Serisi	89
IN310 Serisi	91
Endüstriyel Robotlar	
Veichi Robot	93

B1 Serisi

B1-PLC'ler, Fatek tarafından geliştirilen "System on Chip" (SoC) sayesinde 12.000'den fazla lojik kapıya sahip olup; işlemci, üç adet haberleşme portu, dört set yüksek hızlı giriş, dört set yüksek hızlı çıkış, 16 nokta için yüksek hızlı interrupt, 36 nokta için hızlı pals yakalama gibi çok güçlü donanım özelliklerine sahiptir.

B1 serisi mikro modüler bir yapı ve ekonomik çözüm avantajlarını sunar.



42 çeşit Ana Ünite - 32 Çeşit Genişleme Modülü - 11 Çeşit Haberleşme Modülü - Fatek Haberleşme Protokolü - Fatek Sunucu - Fatek OPC Sunucu - Güçlü Komut Seti - WinProladder Türkçe Yazılım - Kolay Program Yükleme - Yüksek Hızlı Interrupt - Yüksek Hızlı Pals Yakalama

Mikro Modüler PLC

Mikro modüler yapısı, yüksek teknolojisi, kararlı ve ekonomik çözümleri ile rakiplerinin çok ötesinde bir performans sunar.

4 Eksen Hareket Kontrol - 50 kHz

Seçilen modele göre 4 eksen kadar lineer eşzamanlı hareket kontrolü yapılabilir.

Otomatik Modül Tanıma

CPU'ya eklenen modülleri otomatik tanımlar ve adreslerini yapılandırır. Modül tanımlama ya da konfigürasyona gerek duymaz.

Kesintisiz Haberleşme - 3 Port

Maks. 3 haberleşme portunu RS232, RS485, Ethernet ve Wifi, Bluetooth, MODBUS ve Fatek protokollerini destekler.

Ekonomik Çözüm - 128 DIO

Üstün fiyat performans oranı ile standart uygulamalar için ideal çözüm sunar.

Bluetooth ile Programlama

B2C Bluetooth modülü ile PLC'ye tak - kullan bağlanıp, projenizi kablosuz ve kolayca yapabilirsiniz.

Analog Modül - 36AIO

Analog sinyaller için 12 bit çözünürlük ile hassas, kararlı ve parazitten etkilenmeyen sinyal işleme yeteneği.

WinProladder - Türkçe Yazılım

Tek yazılım ile tüm Fatek PLC'leri programlar, her seri için ayrı yazılımla uğraşmazsınız.

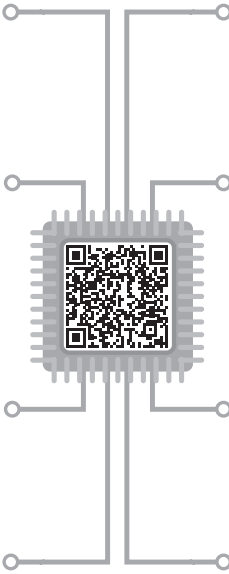

Seri	B1z	B1	HB1
Sola ve Sağa Genişleme	Yok	Var	Entegre Panel PLC - Var
Maks. Giriş Çıkış Sayısı	Sadece Ana Ünite 10/14/20/24/32/40	Modüler Yapı Maks. 128	
Hızlı Giriş Sayısı (50 kHz) Ana Üniteye Bağlı		4 x 6 x 8 adet	
Hızlı Çıkış Sayısı (50 kHz) Ana Üniteye Bağlı		2 x 4 x 6 adet	
Haberleşme Portu	Maks. 2 adet	Maks. 3 adet	Maks. 2 adet
Haberleşme - Yerleşik	RS232 ve RS485	RS232	RS232 ve RS485
Haberleşme - Genişleme	-	RS485, RS232, Ethernet	RS485, RS232, Ethernet
Gerçek Zaman Saati	Yok	Var	Var
Program Kapasitesi (Word)	3.840	7.936	7.936
Besleme Gerilimi		24 VDC -%15 ~ +%10	

B1z Serisi - Ana Üniteler

Ana ünite tek başına kullanılır. Sola ya da sağa genişlemez.
Yerleşik 2 haberleşme kabısı (RS232 ve RS485).
50 kHz yüksek hızlı giriş ve çıkışlar.
Program Kapasitesi 3.840 Word
Besleme gerilimi 24V DC.



Model	Toplam Giriş (24V DC)	Toplam Çıkış (24V DC)	Toplam Çıkış (Röle)	Yüksek Hızlı G/Ç 50 kHz	Fiyat
B1z-10MR25-D24	6	-	4	4 Giriş	110 \$
B1z-10MT25-D24	6	4	-	4 Giriş / 2 Çıkış	110 \$
B1z-14MR25-D24	8	-	6	4 Giriş	130 \$
B1z-14MT25-D24	8	6	-	4 Giriş / 2 Çıkış	130 \$
B1z-20MR25-D24	12	-	8	6 Giriş	160 \$
B1z-20MT25-D24	12	8	-	6 Giriş / 4 Çıkış	160 \$
B1z-24MR25-D24	14	-	10	8 Giriş	180 \$
B1z-24MT25-D24	14	10	-	8 Giriş / 4 Çıkış	180 \$
B1z-32MR25-D24	20	-	12	8 Giriş	220 \$
B1z-32MT25-D24	20	12	-	8 Giriş / 6 Çıkış	220 \$
B1z-40MR25-D24	24	-	16	8 Giriş	260 \$
B1z-40MT25-D24	24	16	-	8 Giriş / 6 Çıkış	260 \$
B1z-60MR25-D24	36	-	24	8 Giriş / 6 Çıkış	380 \$
B1z-60MT25-D24	36	24	-	8 Giriş / 6 Çıkış	380 \$

Not: PNP çıkışlı modeller için firmamızla iletişime geçiniz.

B1 Serisi - Ana Üniteler

Ana ünite modülerdir, sola ve sağa genişleyebilir.
Yerleşik 1 haberleşme kabısı (RS232)
50 kHz yüksek hızlı giriş ve çıkışlar
Program Kapasitesi 7.936 Word
Sola genişleme maksimum 2 modüldür. (1 haberleşme + 1 analog)
Sola takılan analog modüller port 1'i kullanır. Sola analog + haberleşme modülü bağlanırsa, haberleşme modülündeki Port 1 kullanılamaz.
Maksimum 3 haberleşme portu
Besleme gerilimi 24V DC



Model	Toplam Giriş (24V DC)	Toplam Çıkış (24V DC)	Toplam Çıkış (Röle)	Yüksek Hızlı G/Ç 50 kHz	Fiyat
B1-10MR2-D24	6	-	4	4 Giriş	115 \$
B1-10MT2-D24	6	4	-	4 Giriş / 2 Çıkış	115 \$
B1-14MR2-D24	8	-	6	4 Giriş	140 \$
B1-14MT2-D24	8	6	-	4 Giriş / 2 Çıkış	140 \$
B1-20MR2-D24	12	-	8	6 Giriş	175 \$
B1-20MT2-D24	12	8	-	6 Giriş / 4 Çıkış	175 \$
B1-24MR2-D24	14	-	10	8 Giriş	200 \$
B1-24MT2-D24	14	10	-	8 Giriş / 4 Çıkış	200 \$
B1-32MR2-D24	20	-	12	8 Giriş	235 \$
B1-32MT2-D24	20	12	-	8 Giriş / 6 Çıkış	235 \$
B1-40MR2-D24	24	-	16	8 Giriş	285 \$
B1-40MT2-D24	24	16	-	8 Giriş / 6 Çıkış	285 \$
B1-60MR2-D24	36	-	24	8 Giriş	400 \$
B1-60MT2-D24	36	24	-	8 Giriş / 6 Çıkış	400 \$

Not: PNP çıkışlı modeller için firmamızla iletişime geçiniz.



B1 Serisi - Dijital Giriş Çıkış Modülleri

Dijital Giriş: NPN ya da PNP, Dijital Çıkışlar NPN, Röle Çıkışlar: 2A

Model	Toplam Giriş (24V DC)	Toplam Çıkış (24V DC)	Toplam Çıkış (Röle)	Genişleme	Fiyat
B1-4YR	-	-	4	Sağ	60 \$
B1-4YT	-	4	-	Sağ	60 \$
B1-8X	8	-	-	Sağ	60 \$
B1-8YR	-	-	8	Sağ	90 \$
B1-8YT	-	8	-	Sağ	90 \$
B1-8XYR	4	-	4	Sağ	90 \$
B1-8XYT	4	4	-	Sağ	90 \$
B1-16X	16	-	-	Sağ	100 \$
B1-16YR	-	-	16	Sağ	140 \$
B1-16YT	-	16	-	Sağ	140 \$
B1-16XYR	8	-	8	Sağ	120 \$
B1-16XYT	8	8	-	Sağ	120 \$
B1-24XYR	14	-	10	Sağ	155 \$
B1-24XYT	14	10	-	Sağ	155 \$
B1-40XYR	24	-	16	Sağ	220 \$
B1-40XYT	24	16	-	Sağ	220 \$
B1-60XYR	36	-	24	Sağ	275 \$
B1-60XYT	36	24	-	Sağ	275 \$

Not: PNP çıkışlı modeller için firmamızla iletişime geçiniz.

B1 Serisi - Analog ve Sıcaklık Modülleri

12 bit çözünürlük.

Unipolar ve Bipolar mod: Gerilim: -10 ~ 10 V / -5 ~ 5 V / 0~5 V Akım: -20 ~ 20 mA / -10 ~ 10 mA / 0 ~ 10 mA



Model	Özellik	Genişleme	Fiyat
B1-L2DA	2 Kanal Analog Çıkış (0-10 V ya da 0-20 mA)	Sol	80 \$
B1-L4AD	4 Kanal Analog Giriş (0-10 V ya da 0-20 mA)	Sol	80 \$
B1-L2A2D	2 Kanal Analog Çıkış + 2 Kanal Analog Giriş (0-10 V ya da 0-20 mA)	Sol	95 \$
B1-2DA	2 Kanal Analog Çıkış (Unipolar ve Bipolar - 6 Mod)	Sağ	150 \$
B1-6AD	6 Kanal Analog Giriş (Unipolar ve Bipolar - 6 Mod)	Sağ	180 \$
B1-2TC	2 Kanal Termokupl Sıcaklık Modülü, 0,1°C Çözünürlük	Sağ	160 \$
B1-6TC	6 Kanal Termokupl Sıcaklık Modülü, 0,1°C Çözünürlük	Sağ	220 \$
B1-6RTD	6 Kanal RTD Sıcaklık Modülü, 0,1°C Çözünürlük	Sağ	220 \$
B1-L4NTC	4 Kanal NTC Sıcaklık Modülü	Sol	120 \$

Sola takılan analog modüller port 1'i kullanır. Sola analog + haberleşme modülü bağlanırsa, haberleşme modülündeki Port 1 kullanılamaz.



B1 Serisi - Haberleşme Modülleri

Model	RS232	RS485	Ethernet	Genişleme	Fiyat
B1-CM2	1	-	-	Sol	35 \$
B1-CM5	-	1	-	Sol	35 \$
B1-CM22	2	-	-	Sol	60 \$
B1-CM25	1	1	-	Sol	60 \$
B1-CM55	-	2	-	Sol	60 \$
B1-CM55E	-	2	Modbus Slave, Fatek Master + Slave	Sol	200 \$
B1-CM25E	1	1	Modbus Slave, Fatek Master + Slave	Sol	200 \$

B1-CM25E ve B1-CM55E modelleri Ethernet destekler. Bunun için mevcut RS-485 portlarından biri kullanılır.



B1 Serisi - Aksesuarlar

FBs serisine ait aşağıdaki ürünler, B1 serisi için de kullanılabilir.

Model	Özellik	Fiyat
FBs-B2C	Kablosuz haberleşme çeviricisi Bluetooth - RS232	100 \$
FBs-W2C	Kablosuz haberleşme çeviricisi WiFi - RS232	100 \$
FBs-U2C-MD-180	PLC ile PC haberleşme kablosu-USB	50 \$
FBs-232P0-9F-150	FBs serisi programlama kablosu (1,5 metre, dişi konnektör)	30 \$
FBs-PACK	FBs için 40K ekstra bellek. 20K program, 20K veri saklama	20 \$
FBs-PEP	Parametre giriş paneli	130 \$
FBs-PWMDA	PWM modülü	45 \$
FBs-CM25C	Genel amaçlı haberleşme çevirici RS232 -RS485	100 \$
FBs-CM5R	Genel amaçlı haberleşme RS485 tekrarlayıcı	130 \$
FBs-CM5H	Genel amaçlı haberleşme 1 ila 3 RS485 çoklayıcı	240 \$

FBs Serisi

FBs - PLC, Fatek tarafından geliştirilen "System on Chip" (SoC) sayesinde 12.000'den fazla lojik kapıya sahip olup; işlemci, beş adet haberleşme portu, dört eksen yüksek hızlı giriş, dört eksen yüksek hızlı çıkış, 16 nokta için yüksek hızlı interrupt, 36 nokta için hızlı pals yakalama gibi çok güçlü donanım özelliklerine sahiptir. FBs serisi çok güçlü, kararlı bir donanım ve üstün haberleşme avantajlarını sunar.

Modbus CANopen Bluetooth WIFI EtherCAT ZigBee FATEK Cloud

256 DI	256 DO	64 AI	64 AO
--------	--------	-------	-------

200 çeşit Ana Ünite - 100 Çeşit Genişleme Modülü - 18 Çeşit Haberleşme Modülü - Sökülebilir Terminal - 100 - 240 VAC Besleme Gerilimi - Fatek Haberleşme Protokolü - Fatek Sunucu - Fatek OPC Sunucu - Güçlü Komut Seti - WinProladder Türkçe Yazılım - Kolay Program Yükleme - Yüksek Hızlı Interrupt - Yüksek Hızlı Pals Yakalama - Hassas Loadcell Ölçümü - Tek Modül ile 16 Kanal Sıcaklık Ölçümü - Fatek IoT Teknolojisi

Kompakt Modüler PLC

Kompakt yapısı, yüksek teknoloji, kararlı ve güçlü donanım ile rakiplerinin çok ötesinde bir performans sunar.

4 Eksen Hareket Kontrol - 920 kHz

Seçilen modele göre 4 eksene kadar lineer eşzamanlı hareket kontrolü yapılabilir.

Otomatik Modül Tanıma

CPU'ya eklenen modülleri otomatik tanımlar ve adreslerini yapılandırır. Modül tanıma ya da konfigürasyona gerek duymaz.

Kesintisiz Haberleşme - 5 port

Maksimum 5 adet haberleşme portunu RS232, RS485, Ethernet ve Wifi, Bluetooth, Ethernet, MODBUS, CANopen ve Fatek protokollerini destekler.

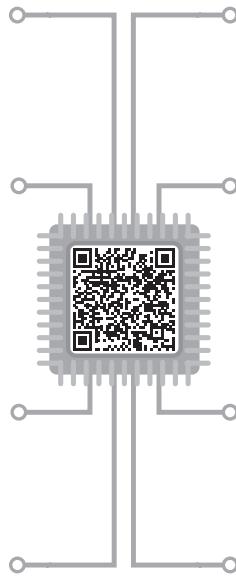
**Güçlü Donanım - 512 DIO**

Yüzlerce ana ünite ve modül çeşitliliği ile ihtiyacınıza en uygun konfigürasyonu oluşturmanızı sağlar.

Fatek IoT Teknolojisi

Hiçbir ilave donanıma gerek kalmadan bulut teknolojisine erişilebilir ve makinenizi uzaktan kontrol edip, izleyebilirsiniz.

Analog Modül - 128AIO

Analog sinyaller için 14 bit çözünürlük ile hassas, kararlı ve parazitten etkilenmeyen sinyal işleme yeteneği.

Bluetooth ile Programlama

B2C Bluetooth modülü ile PLC'ye tak-kullan bağlanıp, projenizi kablolu ve kolayca erişebilirsiniz.

Seri	FBs-MA	FBs-MC	FBs-MN
Özellik	Temel Seri	Gelişmiş Seri	Hareket Kontrol
Sola Genişleme	-	Var	
Sağa Genişleme	Var (20MA ve sonrası)	Var (20MC ve sonrası)	Var
Üste Genişleme	Var		
Maks. Giriş/Çıkış Sayısı	512DIO (256 G + 256 Ç) - 128 AOI - 32 Sıcaklık - 16 Loadcell		
Maks. Haberleşme Portu	3 port (Yerleşik 1x RS232 dahil)	5 port (Yerleşik 1x RS232 dahil)	
Hızlı Giriş Sayısı	2 x 100 kHz	2 x 4 x 6 x 8 set - 200 kHz	2 x 4 x 8 set - 920 kHz
Hızlı Çıkış Sayısı	2 x 100 kHz	2 x 4 x 6 x 8 set - 200 kHz	2 x 4 x 8 set - 920 kHz
Program Kapasitesi	20 K word (20223 word)		
Gerçek Zaman Saati	Var		
Bağlantı Terminali	Sabit	Sökülebilir (20 MC ve sonrası)	Sökülebilir
Besleme Gerilimi	100 - 240 V AC (-%15 ~ %10)		

Tüm teknik dokümanlara yukarıdaki QR kodu okutarak ulaşabilirsiniz.

FBs Serisi - MA - Temel Ana Üniteler

Model	Toplam Giriş (24V DC)	Toplam Çıkış (24V DC)	Toplam Çıkış (Röle)	Genişleme			Hızlı G/Ç Sayısı 100 kHz	Fiyat
				Sol	Üst	Sağ		
FBs-10MAR2-AC	6	-	4	-	✓	-	2 Giriş	150 \$
FBs-10MAT2-AC	6	4	-	-	✓	-	2 Giriş / 2 Çıkış	150 \$
FBs-14MAR2-AC	8	-	6	-	✓	-	2 Giriş	165 \$
FBs-14MAT2-AC	8	6	-	-	✓	-	2 Giriş / 2 Çıkış	165 \$
FBs-20MAR2-AC	12	-	8	-	✓	✓	2 Giriş	220 \$
FBs-20MAT2-AC	12	8	-	-	✓	✓	2 Giriş / 2 Çıkış	220 \$
FBs-24MAR2-AC	14	-	10	-	✓	✓	2 Giriş	235 \$
FBs-24MAT2-AC	14	10	-	-	✓	✓	2 Giriş / 2 Çıkış	235 \$
FBs-32MAR2-AC	20	-	12	-	✓	✓	2 Giriş	275 \$
FBs-32MAT2-AC	20	12	-	-	✓	✓	2 Giriş / 2 Çıkış	275 \$
FBs-40MAR2-AC	24	-	16	-	✓	✓	2 Giriş	310 \$
FBs-40MAT2-AC	24	16	-	-	✓	✓	2 Giriş / 2 Çıkış	310 \$
FBs-60MAR2-AC	36	-	24	-	✓	✓	2 Giriş	400 \$
FBs-60MAT2-AC	36	24	-	-	✓	✓	2 Giriş / 2 Çıkış	400 \$

Not: 24V DC beslemeli, 12V DC beslemeli ve PNP çıkışlı modeller için firmamızla iletişime geçiniz.

FBs Serisi - MC - Gelişmiş Ana Üniteler

Model	Toplam Giriş (24V DC)	Toplam Çıkış (24V DC)	Toplam Çıkış (Röle)	Genişleme			Hızlı G/Ç Sayısı 200 kHz	Fiyat
				Sol	Üst	Sağ		
FBs-10MCR2-AC	6	-	4	✓	✓	-	2 Giriş	190 \$
FBs-10MCT2-AC	6	4	-	✓	✓	-	2 Giriş / 2 Çıkış	190 \$
FBs-14MCR2-AC	8	-	6	✓	✓	-	2 Giriş	210 \$
FBs-14MCT2-AC	8	6	-	✓	✓	-	2 Giriş / 2 Çıkış	210 \$
FBs-20MCR2-AC	12	-	8	✓	✓	✓	4 Giriş	300 \$
FBs-20MCT2-AC	12	8	-	✓	✓	✓	4 Giriş / 4 Çıkış	300 \$
FBs-24MCR2-AC	14	-	10	✓	✓	✓	4 Giriş	340 \$
FBs-24MCT2-AC	14	10	-	✓	✓	✓	4 Giriş / 4 Çıkış	340 \$
FBs-32MCR2-AC	20	-	12	✓	✓	✓	6 Giriş	385 \$
FBs-32MCT2-AC	20	12	-	✓	✓	✓	6 Giriş / 6 Çıkış	385 \$
FBs-40MCR2-AC	24	-	16	✓	✓	✓	6 Giriş	430 \$
FBs-40MCT2-AC	24	16	-	✓	✓	✓	6 Giriş / 6 Çıkış	430 \$
FBs-60MCR2-AC	36	-	24	✓	✓	✓	8 Giriş	520 \$
FBs-60MCT2-AC	36	24	-	✓	✓	✓	8 Giriş / 8 Çıkış	520 \$

Not: 24V DC beslemeli, 12V DC beslemeli ve PNP çıkışlı modeller için firmamızla iletişime geçiniz.

FBs Serisi - MN - Hareket Kontrol Ana Üniteler

Model	Girişler				Çıkışlar				Fiyat
	Toplam Giriş	5V DC	24V DC		Toplam Çıkış	5V DC	24V DC	Röle	
		920kHz	200kHz	5kHz		920kHz	200kHz		
FBs-20MNR2-AC	12	2	4	6	8	2	-	6	450 \$
FBs-20MNT2-AC	12	2	4	6	8	2	6	-	450 \$
FBs-32MNR2-AC	20	4	4	12	12	4	-	8	600 \$
FBs-32MNT2-AC	20	4	4	12	12	4	6	-	600 \$
FBs-44MNR2-AC	28	8	-	20	16	8	-	8	800 \$
FBs-44MNT2-AC	28	8	-	20	16	8	8	-	800 \$

Not: 24V DC beslemeli, 12V DC beslemeli ve PNP çıkışlı modeller için firmamızla iletişime geçiniz.

FBs Serisi - Dijital Giriş Çıkış Modülleri

Model	Özellik	Giriş NPN/PNP (24V DC)	Çıkış NPN (24V DC)	Çıkış (Röle)	Fiyat
FBs-8X	8 Dijital Giriş	8	-	-	60 \$
FBs-8XYR	4 Dijital Giriş + 4 Röle Çıkış	4	-	4	90 \$
FBs-8XYT	4 Dijital Giriş + 4 Dijital Çıkış	4	4	-	90 \$
FBs-8YR	8 Röle Çıkış	-	-	8	90 \$
FBs-8YT	8 Dijital Çıkış	-	8	-	90 \$
FBs-16XYR	8 Dijital Giriş + 8 Röle Çıkış	8	-	8	120 \$
FBs-16XYT	8 Dijital Giriş + 8 Dijital Çıkış	8	8	-	120 \$
FBs-16YR	16 Röle Çıkış	-	-	16	140 \$
FBs-16YT	16 Dijital Çıkış	-	16	-	140 \$
FBs-20X	20 Dijital Giriş	20	-	-	120 \$
FBs-24X*	24 Dijital Giriş	24	-	-	120 \$
FBs-24YT*	24 Dijital Çıkış	-	24	-	130 \$
FBs-24XYR	14 Dijital Giriş + 10 Röle Çıkış	14	-	10	155 \$
FBs-24XYT	14 Dijital Giriş + 10 Dijital Çıkış	14	10	-	155 \$
FBs-40XYR	24 Dijital Giriş + 16 Röle Çıkış	24	-	16	220 \$
FBs-40XYT	24 Dijital Giriş + 16 Dijital Çıkış	24	16	-	220 \$
FBs-60XYR	36 Dijital Giriş + 24 Röle Çıkış	36	-	24	320 \$
FBs-60XYT	36 Dijital Giriş + 24 Dijital Çıkış	36	24	-	320 \$
FBs-EPW-AC	Genişleme Modülü için ilave Güç Kaynağı - 220V AC Besleme				100 \$
HD30-22AWG-200	Şerit Kablolü Konnektör (FBs24X ve FBs-24YT için)				50 \$

*: HD30-22AWG-200 ile birlikte satın alınması gerekir.
PNP çıkışlı modeller için firmamızla iletişime geçiniz.

FBs Serisi - Haberleşme Modülleri

Model	RS232	RS485	Ethernet	Diğer	Yerleşim	Fiyat
FBs-CM22	2	-	-	-	Sol	80 \$
FBs-CM25	1	1	-	-	Sol	80 \$
FBs-CM55	-	2	-	-	Sol	80 \$
FBs-CB2	1	-	-	-	Üst	35 \$
FBs-CB5	-	1	-	-	Üst	35 \$
FBs-CB22	2	-	-	-	Üst	60 \$
FBs-CB25	1	1	-	-	Üst	60 \$
FBs-CB55	-	2	-	-	Üst	60 \$
FBs-CM25E	1	1	10 Mbps	Modbus Slave, Fatek Master + Slave	Sol	240 \$
FBs-CM55E	-	2	10 Mbps	Modbus Slave, Fatek Master + Slave	Sol	240 \$
FBs-CBEH	-	-	10/100 Mbps	Modbus ve Fatek Master + Slave	Üst	220 \$
FBs-CBEH2A	-	-	10/100 Mbps	Modbus ve Fatek Master + Slave, 2 AI	Üst	300 \$
FBs-CBES(G02)	-	-	10/100 Mbps	Modbus Slave, Fatek Master + Slave, Fatek IoT iMonitor	Üst	100 \$
FBs-CBCANH	-	-	-	CAN 2.0 CANopen	Üst	300 \$
FBs-CMZBR	Kablosuz haberleşme çeviricisi Zigbee -RS485 tabanlı				Bağımsız	300 \$
FBs-W2C	Kablosuz haberleşme çeviricisi WiFi -RS232				Port 0	100 \$
FBs-B2C	Kablosuz haberleşme çeviricisi Bluetooth - RS232				Port 0	100 \$
FBs-CM25C	Genel amaçlı haberleşme çevirici RS232 - RS485				Bağımsız	100 \$
FBs-CM5R	Genel amaçlı haberleşme RS485 tekrarlayıcı				Bağımsız	130 \$
FBs-CM5H	Genel amaçlı haberleşme 1 ila 3 RS485 çoklayıcı				Bağımsız	240 \$

FBs Serisi - Analog Modüller

Model	Analog Giriş	Analog Çıkış	Çözünürlük	Yerleşim	Fiyat
FBs-2DA	-	2	14 bit	Sağ	190 \$
FBs-4DA	-	4	14 bit	Sağ	320 \$
FBs-4A2D	4	2	14 bit	Sağ	320 \$
FBs-6AD	6	-	14 bit	Sağ	210 \$
FBs-B4AD	4	-	12 bit	Üst	120 \$
FBs-B2DA	-	2	12 bit	Üst	110 \$
FBs-B2A1D	2	1	12 bit	Üst	120 \$

FBs Serisi - Sıcaklık ve Kombo Modülleri

Model	Sıcaklık Kanalı	Tipi	Kombo Modül	Yerleşim	Fiyat
FBs-2TC	2	Termokupl	-	Sağ	190 \$
FBs-6TC	6	Termokupl	-	Sağ	320 \$
FBs-16TC	16	Termokupl	-	Sağ	700 \$
FBs-6RTD	6	PT100-1000	-	Sağ	280 \$
FBs-16RTD	16	PT100-1000	-	Sağ	540 \$
FBs-6NTC	6	NTC	-	Sağ	230 \$
FBs-2A4RTD	4	PT100	+2 analog giriş (14 bit)	Sağ	350 \$
FBs-2A4TC	4	Termokupl	+2 analog giriş (14 bit)	Sağ	380 \$

FBs Serisi - Loadcell Modülleri

Model	Kanal	Maks. Örnekleme Frekansı	Çözünürlük	Özellik	Yerleşim	Fiyat
FBs-1LC	1	80 Hz	16 bit	Tek Kanal - Hızlı Ölçüm	Sağ	240 \$
FBs-2LC	2	8 Hz	16 bit	Çift Kanal - Yavaş Ölçüm	Sağ	240 \$
FBs-2LCH	2	120 Hz	16 bit	Çift Kanal - Hızlı Ölçüm	Sağ	440 \$
FBs-2LCHR	2	30 Hz	18 bit	Çift Kanal - Yavaş Ölçüm	Sağ	440 \$
FBs-1HLC	1	100 Hz	16 bit	MC ve MN ile Haberleşme	1 Adet Sol	300 \$
FBs-1HLC5	1	100 Hz	16 bit	RS485 Modbus Haberleşme	Bağımsız	350 \$

FBs Serisi - Aksesuarlar

Model	Açıklama	Fiyat
FBs-PACK	FBs için 40K ekstra bellek, 20K program, 20K veri saklama	20 \$
FBs-PWMDA	PWM modülü	45 \$
FBs-7SG1	FBs serisi için 2 kanal 7 segment gösterge modülü	300 \$
FBs-7SG2	FBs serisi için 2 kanal 7 segment gösterge modülü	300 \$
FBs-BPEP	İşlem menüsü ve fonk. sayfaları için parametre giriş paneli	100 \$
FBs-PEP	Parametre giriş paneli	130 \$
FBs-232P0-9F-150	FBs serisi programlama kablosu (1,5 metre, dişi konnektör)	30 \$
FBs-U2C-MD-180	FBs serisi PLC için USB dönüştürücü kablo, tak çalıştır özelliği	50 \$
FBs-XTNR	60 cm kablolu modül (Kablo boyu opsiyonel olabilir)	30 \$
FBs-VOM	Ses çıkış modülü	130 \$
HD30-22AWG-200	(FBs-24xx) 2 metre kablolu 30 pin konnektör	50 \$
FBs-EPW-AC	Genişleme modülleri için ilave güç kaynağı	100 \$
FBs-CMWLC	Kablosuz 4G haberleşme modülü	330 \$

M Serisi

M PLC'ler, Fatek tarafından geliştirilen en son teknoloji ürünüdür. Çift işlemcili yüksek performansı, yeni Fatek hiper veri yolu, dağıtılmış bilgi işlem mimarisi, güçlü çevresel ekipman desteği, kararlı 24 bit analog sinyal işleme, IoT bulut teknolojisi ve modern arayüz yazılımı ile en zorlu ve hız gerektiren tüm kontrol uygulamaları için idealdir.

M serisi; EtherCAT haberleşme, çok yüksek hız, 5 yazılım dili kullanabilme avantajlarını sunar.



**16 Eksen
Hareket Kontrol**

1024 DI

1024 DO

128 AI

128 AO

MQ: Ekonomik Seri **MU:** Standard Hareket Kontrol **ME:** Gelişmiş Hareket Kontrol

Dahili 32DIO - Dahili 2AI - Dahili EtherCAT ve Ethernet - Autotune PID, Fatek Hyper Bus, Patentli Titreşim Emici Tasarım - Dağıtılmış Bilgi İşlem Mimarisi - SD Kart Desteği - Bataryasız Proje Hafızası - Nesne Etiketleme - 3MB Proje Hafıza Kapasitesi - MQTT Protokol Desteği

Gelişmiş Modüler PLC

M PLC en son teknolojik tüm yenilikleri içeren, 16 eksene kadar hareket kontrol yeteneği olan, Fatek'in en gelişmiş PLC serisidir.

16 Eksen Hareket Kontrol

16 eksene kadar EtherCAT haberleşmeli senkron eksen kontrolü, E cam, lineer, dairesel ve helisel eşzamanlı hareket gibi tüm zorlu hareket kontrol uygulamalarını destekler.

Ultra Performans - 0,8ns

Komut işlem hızı olan 0,8 ns ile rakiplerinden 10 kat daha hızlıdır. Mevcut FBs serimizden 400 kat daha hızlıdır.

Kesintisiz Haberleşme - 14 port

Maksimum 14 adet portu USB, RS485, Ethernet ve MODBUS, EtherCAT ve Fatek protokollerini destekler.

Yüksek Kapasite - 2048 DIO

Yüksek giriş çıkış sayısı büyük proseslere uygun ve 64 modüle kadar genişleyebilme kapasitesi

Fatek IoT Teknolojisi

Hiçbir ilave donanıma gerek kalmadan bulut teknolojisine erişilebilir ve makinenizi uzaktan kontrol edip, izleyebilirsiniz.

Analog Modül - 256 AIO

Analog sinyaller için 24 bit çözünürlük ile hassas, kararlı ve parazitten etkilenmeyen sinyal işleme yeteneği.

Uperlogic Yeni Modern Arayüz

Projenizde 5 dil seçeneğinden istediğiniz kullanabilme. LD - STP - STX - FBD ve Motion Flow ile kullanım kolaylığı.

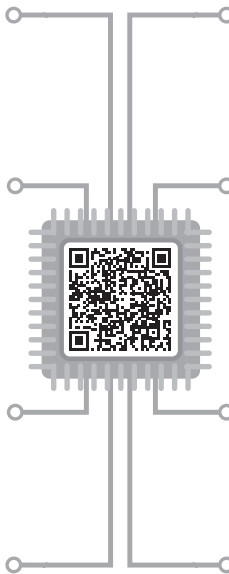

Seri	MQ	MU	ME
Özellik	Ekonomik Seri	Gelişmiş Hareket Kontrol	Performans Hareket Kontrol
Genişleme	Sağ ve Üst	Sağ	
Maks. Giriş / Çıkış Sayısı	512 DIO (256 G + 256 Ç) 128 AIO Yerleşik 16 Giriş 16 Çıkış	2048 DIO (1024 G + 1024 Ç) 256 AIO Yerleşik 16 Giriş 16 Çıkış	
Maks. Haberleşme Portu	Maks. 4 port Yerleşik Ethernet/EtherCAT, 2xRS485	Maks. 12 port Yerleşik Ethernet/EtherCAT, 2xRS485	
Hızlı Giriş Sayısı	2 x 4 x 8 set - 200kHz		
Hızlı Çıkış Sayısı	2 x 4 x 8 set - 200kHz		
Eksen Sayısı	Maks. 16 Eksen EtherCAT Maks. 4 eksen Pals	Maks. 16 Eksen EtherCAT Maks. 8 eksen Pals	Maks. 16 Eksen EtherCAT Maks. 8 eksen Pals
E-CAM	Hayır	Evet	
Program Kapasitesi (Word)	80KB	3MB	
Gerçek Zaman Saati	Evet		

M PLC MQ Serisi Ana Üniteler

Model	EtherCAT			Pals	Toplam Eksen (EtherCAT + Pals)	Yüksek Hızlı Sayıcı	Yerleşik Ethernet		Yerleşik G/Ç		Maksimum G/Ç		Fiyat
	Eksen	Lineer ve Dairesel İnterpolasyon	E-CAM				Ethernet	Seri	Dijital	Analog	Dijital	Analog	
MQ2M3-1616T	-	-	-	4 eksen 200kHz	4	4 kanal 200kHz	Master/Slave	2xRS485	16/16	-	512	128	420 \$
MQ2M6-1616T	16	-	-	4 eksen 200kHz	20	4 kanal 200kHz	Master/Slave	2xRS485	16/16	-	512	128	560 \$

Not: PNP çıkışlı modeller için firmamızla iletişime geçiniz. MQ2M6-1616T modeli tek bir RJ45 portuna sahiptir. Ethernet ve EtherCAT aynı anda kullanılamaz.

M PLC MU Serisi Ana Üniteler

Model	EtherCAT			Pals	Toplam Eksen (EtherCAT + Pals)	Yüksek Hızlı Sayıcı	Yerleşik Haberleşme		Yerleşik G/Ç		Maksimum G/Ç		Fiyat
	Eksen	Lineer ve Dairesel İnterpolasyon	E-CAM				Ethernet	Seri	Dijital	Analog	Dijital	Analog	
MU3C2-1616T	4 Gerçek/Sanal + 1 Sanal	✓	2 Eksen	2 eksen 200kHz	7	2 kanal 200kHz	Master/Slave	2xRS485	16/16	2 AI	512	128	750 \$
MU3C3-1616T	6 Gerçek/Sanal + 1 Sanal	✓	3 Eksen	2 eksen 200kHz	9	2 kanal 200kHz	Master/Slave	2xRS485	16/16	2 AI	512	128	1.200 \$
MU3C4-1616T	6 Gerçek/Sanal + 1 Sanal	✓	4 Eksen	2 eksen 200kHz	9	8 kanal 200kHz	Master/Slave	2xRS485	16/16	2 AI	512	128	1.400 \$

Not: PNP çıkışlı modeller için firmamızla iletişime geçiniz.

M PLC ME Serisi Ana Üniteler

Model	EtherCAT			Pals	Toplam Eksen (EtherCAT + Pals)	Yüksek Hızlı Sayıcı	Yerleşik Haberleşme		Yerleşik G/Ç		Maksimum G/Ç		Fiyat
	Eksen	Lineer ve Dairesel İnterpolasyon	E-CAM				Ethernet	Seri	Dijital	Analog	Dijital	Analog	
ME2C3-1616T	4 Gerçek/Sanal + 1 Sanal	✓	4 Eksen	8 eksen 200kHz	13	8 kanal 200kHz	Master/Slave	2xRS485	16/16	2AI	1024	128	1.550 \$
ME2C4-1616T	8 Gerçek/Sanal + 2 Sanal	✓	8 Eksen	8 eksen 200kHz	18	8 kanal 200kHz	Master/Slave	2xRS485	16/16	2AI	1024	128	1.850 \$
ME2C5-1616T	12 Gerçek/Sanal + 2 Sanal	✓	12 Eksen	8 eksen 200kHz	22	8 kanal 200kHz	Master/Slave	2xRS485	16/16	2AI	2048	256	2.100 \$
ME3C6-1616T	16 Gerçek/Sanal	✓	16 Eksen	8 eksen 200kHz	24	8 kanal 200kHz	Master/Slave	2xRS485	16/16	2AI	2048	256	2.750 \$

Not: PNP çıkışlı modeller için firmamızla iletişime geçiniz.

MQ Serisi - Aksesuarlar

Model	Açıklama	Yerleşim	Sökülebilir Terminal	Fiyat
MB-CB2	1 adet RS232 haberleşme	Üst	-	100 \$
MB-CB5	1 adet RS485 haberleşme	Üst	Var	100 \$
MB-2HSC	4 adet yüksek hızlı dijital giriş, 24VDC, 200kHz	Üst	Var	170 \$
MB-2PSOT	4 adet yüksek hızlı NPN dijital çıkış, 24VDC, 200kHz	Üst	Var	170 \$
MB-4X	4 adet NPN/PNP dijital giriş, 24VDC	Üst	Var	40 \$
MB-4YT	4 adet NPN transistör çıkış, 24VDC	Üst	Var	50 \$
MB-4YJ	4 adet PNP transistör çıkış, 24VDC	Üst	Var	50 \$
MB-2ADL	2 kanal analog giriş	Üst	Var	Fiyat Sorunuz
MB-2DAL	2 kanal analog çıkış	Üst	Var	Fiyat Sorunuz
MB-RTC	Gerçek zaman saati	Üst	-	25 \$

MQ serisi, üste en fazla 2 modül genişlemeyi destekler.

M PLC - Dijital Modüller

Model	Giriş (24VDC)	Çıkış (24VDC)	Çıkış (Röle)	Yerleşim	Sökülebilir Terminal	Fiyat
M16X	16 NPN/PNP	-	-	Sağ	Var	130 \$
M16YT	-	16 NPN	-	Sağ	Var	180 \$
M16YJ	-	16 NPN	-	Sağ	Var	180 \$
M16YR	-	-	16	Sağ	Var	180 \$
M1616XYT	16 NPN/PNP	16 NPN	-	Sağ	40 pin*	300 \$
M1616XYJ	16 NPN/PNP	16 PNP	-	Sağ	40 pin*	300 \$

*: MFT40T ve MFW40I-50 ile birlikte kullanılmalıdır.

M PLC - Analog Modüller

Model	Analog Giriş	Analog Çıkış	Çözünürlük	Yerleşim	Sökülebilir Terminal	Fiyat
M04AD	4	-	1/16383	Sağ	Var	260 \$
M04ADS	4	-	1/65535	Sağ	Var	200 \$
M04ADR	4	-	1/160000	Sağ	Var	450 \$
M04DA	-	4	1/16383	Sağ	Var	420 \$
M04DAR	-	4	1/54000	Sağ	Var	800 \$
M0202AH	2	2	1/16383	Sağ	Var	380 \$

M PLC - Sıcaklık ve Kombo Modülleri

Model	Sıcaklık Kanalı	Tipi	Çözünürlük	Yerleşim	Sökülebilir Terminal	Fiyat
M04TC	4	Termokupl	% ±0,5	Sağ	Var	320 \$
M04TCR	4	Termokupl	% ±0,2	Sağ	Var	500 \$
M04RTD	4	RTD	% ±0,1	Sağ	Var	320 \$
M0202TH	2+2	RTD + Termokupl	0,1° C	Sağ	Var	350 \$

RTD: PT100/PT1000, JPT100/JPT1000
Termokupl: K, J, T, E, R, B, N, S, mV

M PLC - Loadcell Modülleri

Model	Açıklama	Sökülebilir Terminal	Fiyat
M02LC	2 kanal loadcell, 24 bit, Çevrim Hızı: 100Hz çift/500Hz tek, Hassasiyet: ±%0,5	Var	400 \$
M02LCR	2 kanal loadcell, 24 bit, Çevrim Hızı: 100 Hz, Hassasiyet: ±%0,01	Var	600 \$

M PLC - Haberleşme Modülleri

Model	Açıklama	Sökülebilir Terminal	Fiyat
MHCM22	2 adet RS232 haberleşme	-	330 \$
MHCM25	1 adet RS232, 1 adet RS485 haberleşme	Var	330 \$
MHCM55	2 adet RS485 haberleşme	Var	330 \$

MQ serisi desteklemez.

M PLC - Aksesuarlar

Model	Açıklama	Sökülebilir Terminal	Fiyat
MPA024-24	24V DC, 1A çıkış güç kaynağı, 100~240V AC besleme	-	50 \$
MPA048-24	24V DC, 2A çıkış güç kaynağı, 100~240V AC besleme	-	80 \$
MRGT	Hat sonu modülü (alt satırla bağlantı için)	-	70 \$
MRGH	Hat başı modülü (üst satırla bağlantı için)	-	80 \$
MRPWE-AC	Genişleme modülleri için ilave güç kaynağı, maksimum 16 modül	-	100 \$
MFM06	Özelleştirilmiş Mikro SD kart	-	50 \$
MRE	Hat sonlandırma modülü	-	20 \$
MFT40T	40 pin konnektör	-	40 \$
MFW40I-50	40 pinli konnektör kablosu (50 cm)	-	50 \$
MFW40N-150	40 pinli konnektör kablosu (bir ucu açık, 150 cm)	-	25 \$
MFW40NS-300	40 pinli konnektör kablosu (bir ucu açık, 300 cm)	-	60 \$
MFB20M-120	MRGT ve MRGH modülleri arasındaki atlama kablosu (120cm)	-	50 \$

Ana modülün sağ tarafına doğrudan en fazla 16 modül takılabilir. Her MRPWE-AC ile PLC'ye 16 modül daha eklenebilir. Bu şekilde toplamda 64 modüle kadar destek sağlanır.

M PLC - Uzak I/O

Model	Açıklama	Sökülebilir Terminal	Fiyat
MCOEN	Uzak I/O (Modbus/TCP ve Ethernet/IP)	-	175 \$

Ana modülün sağ tarafına doğrudan en fazla 16 modül takılabilir. Her MRPWE-AC ile MCOEN'ye 16 modül daha eklenebilir. Bu şekilde toplamda 64 modüle kadar destek sağlanır.

MCOEN; dijital, analog, sıcaklık ve loadcell modülleri kullanılarak sağa doğru genişletilebilir.

SC3 Serisi

SC3 serisi hareket kontrol uygulamalarında ihtiyaç duyulan yüksek hassasiyeti, yerleşik 23 bit (8.388.608 ppr) çözünürlüklü mutlak enkoderi sayesinde sunar. M PLC hareket kontrol (motion) ile mükemmel uyum sağlar.

**Geniş Güç Aralığı**

0,1kW'dan 15kW'a kadar geniş güç aralığı.

17/23 Bit Enkoder Seçenekleri

Uygulamanın ihtiyacına göre 17 ya da 23 bit enkoder tercih edebilirsiniz. Mutlak tip olduğu için enerji kesilse bile pozisyonu hafızasında tutabilme avantajı sunar.

Vibrasyon Bastırma

5 çentik (notch) filtresi ile mekanik rezonansları bastırır.

EtherCat Haberleşme

100 Mbps hızında EtherCAT haberleşmeyi destekler.

Fatek M PLC ile Mükemmel Uyum

Zor hareket kontrol uygulamaları için tasarlanan SC3 serisi servo sistemler yüksek kararlılık sunar.

Otomatik Kazanç Ayarı

Hızlı ve kararlı çalışma için otomatik ayar fonksiyonuna sahiptir.

Mini USB ile Programlama

Kolay bulunabilir mini USB kablosu ile parametre yazılımına erişebilir, parametreleri kolayca değiştirebilirsiniz.

Türkçe Yazılım

Kullanıcı dostu, Türkçe ve ücretsiz ProTuner yazılımı ile kolayca programlama ve hata ayıklama yapabilirsiniz.

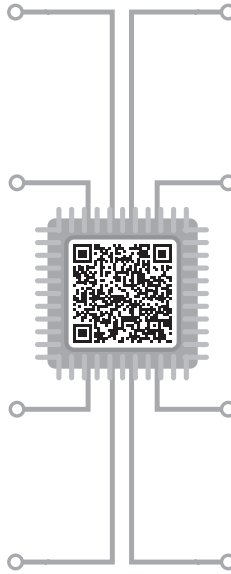

Seri	SC3
Özellik	Standart Seri
Modeller	EtherCAT
STO Opsiyonu	Yok
Yerleşik Haberleşme Portu	Tüm modellerde RS485 Modbus
Giriş / Çıkış Sayısı	8 DI / 6 DO
Güç Aralığı	0,1kW ~ 15kW

SC3 Servo Serisi

EtherCAT haberleşme
 17 bit ve 23 bit mutlak enkoder
 Parametre ayar ve izleme yazılımı
 Otomatik atalet ve kazanç ayarı
 8 NPN/PNP dijital giriş
 6 NPN/PNP transistör çıkış
 Dahili Modbus RS-485 haberleşme
 Ortak DC bara
 Türkçe parametre yazılımı
 0,1 kW ila 7,5 kW'a kadar geniş güç aralığı



SC3 Servo Sürücüler - 220VAC

Model	Güç (W)	Anma Akımı (A)	Maks. Akım (A)	Pals / EtherCAT	Fiyat
SC303AAD10	100-400W	3	10	Pals	424 \$
SC306AAF10	750-1kW	6	13	Pals	528 \$
SC308AAG10	1.5 KW	8	17	Pals	680 \$
SC310AAH10	2 KW	10	21	Pals	768 \$
SC303AAD00	100-400W	3	10	EtherCAT	476 \$
SC306AAF00	750-1kW	6	13	EtherCAT	580 \$
SC308AAG00	1.5 KW	8	17	EtherCAT	740 \$
SC310AAH00	2 KW	10	21	EtherCAT	832 \$

SC3 Servo Sürücüler - 380VAC

Model	Güç (W)	Anma Akımı (A)	Maks. Akım (A)	EtherCAT	Fiyat
SC303ADE10	400-750W	3	8.5	Pals	804 \$
SC306ADH10	1-2 KW	6	14	Pals	840 \$
SC310ADI10	2.9 KW	12	25	Pals	992 \$
SC315ADK10	4-5.5KW	15	45	Pals	1.600 \$
SC328ABL10	7.5-13 KW	28	63	Pals	2.956 \$
SC340ABN10	15 KW	40	100	Pals	3.288 \$
SC303ADE00	400-750W	3	8.5	EtherCAT	840 \$
SC306ADH00	1-2 KW	6	14	EtherCAT	880 \$
SC310ADI00	2.9 KW	12	25	EtherCAT	1.032 \$
SC315ADK00	4-5.5KW	15	45	EtherCAT	1.692 \$
SC328ABL00	7.5-13 KW	28	63	EtherCAT	3.240 \$
SC340ABN00	15 KW	40	100	EtherCAT	3.592 \$

17 Bit Çok Turlu Mutlak Encoder - 220V AC

Atalet M: Orta

Model	Atalet	Anma Gerilimi (VAC)	Güç (W)	RPM (Anma/Maks.)	Fren 24VDC	Tork (Nm)		Flanş (mm)	Şaft (mm)	Fiyat
						Anma	Maksimum			
MA6-010M3060A04B2N	M	220	100	3000/6000	Yok	0,3	1,1	40	8	292 \$
MA6-010M3060B04B2N	M	220	100	3000/6000	Var	0,3	1,1	40	8	468 \$
MA6-020M3050A06B2N	M	220	200	3000/5000	Yok	0,64	1,91	60	14	208 \$
MA6-020M3050B06B2N	M	220	200	3000/5000	Var	0,64	1,91	60	14	300 \$
MA6-040M3050A06B2N	M	220	400	3000/5000	Yok	1,27	3,81	60	14	212 \$
MA6-040M3050B06B2N	M	220	400	3000/5000	Var	1,27	3,81	60	14	304 \$
MA6-075M3045A08B2N	M	220	750	3000/4500	Yok	2,39	8,36	80	19	248 \$
MA6-075M3045B08B2N	M	220	750	3000/4500	Var	2,39	8,36	80	19	336 \$
MA6-100M2030A13B2N	M	220	1000	2000/3000	Yok	4,8	16,2	130	22	500 \$
MA6-100M2030B13B2N	M	220	1000	2000/3000	Var	4,8	16,2	130	22	688 \$
MA6-150M2030A13B2N	M	220	1500	2000/3000	Yok	7,5	22,5	130	22	564 \$
MA6-150M2030B13B2N	M	220	1500	2000/3000	Var	7,5	22,5	130	22	752 \$
MA6-200M2030A13B2N	M	220	2000	2000/3000	Yok	9,6	28,8	130	22	640 \$
MA6-200M2030B13B2N	M	220	2000	2000/3000	Var	9,6	28,8	130	22	828 \$

17 Bit Çok Turlu Mutlak Encoder - 380V AC

Model	Atalet	Anma Gerilimi (VAC)	Güç (W)	RPM (Anma/Maks.)	Fren 24VDC	Tork (Nm)		Flanş (mm)	Şaft (mm)	Fiyat
						Anma	Maksimum			
MA6-040M3060A06B4N	M	380	400	3000/6000	Yok	1,27	3,81	60	14	208 \$
MA6-040M3060B06B4N	M	380	400	3000/6000	Var	1,27	3,81	60	14	300 \$
MA6-075M3045A08B4N	M	380	750	3000/4500	Yok	2,39	8,36	80	19	240 \$
MA6-075M3045B08B4N	M	380	750	3000/4500	Var	2,39	8,36	80	19	332 \$
MA6-100M1530A13B4N	M	380	1000	1500/3000	Yok	6,4	19,2	130	22	520 \$
MA6-100M1530B13B4N	M	380	1000	1500/3000	Var	6,4	19,2	130	22	708 \$
MA6-200M2030A13B4N	M	380	2000	2000/3000	Yok	9,6	28,8	130	22	612 \$
MA6-200M2030B13B4N	M	380	2000	2000/3000	Var	9,6	28,8	130	22	800 \$

23 Bit Çok Turlu Mutlak Encoder - 220V AC

Atalet M: Orta

Model	Atalet	Anma Gerilimi (VAC)	Güç (W)	RPM (Anma/Maks.)	Fren 24VDC	Tork (Nm)		Flanş (mm)	Şaft (mm)	Fiyat
						Anma	Maksimum			
MA6-010D3060A04B2N	M	220	100	3000/6000	Yok	0,3	1,1	40	8	472 \$
MA6-010D3060B04B2N	M	220	100	3000/6000	Var	0,3	1,1	40	8	676 \$
MA6-020D3060A06B2N	M	220	200	3000/6000	Yok	0,64	1,91	60	14	360 \$
MA6-020D3060B06B2N	M	220	200	3000/6000	Var	0,64	1,91	60	14	452 \$
MA6-040D3060A06B2N	M	220	400	3000/6000	Yok	1,27	3,81	60	14	364 \$
MA6-040D3060B06B2N	M	220	400	3000/6000	Var	1,27	3,81	60	14	452 \$
MA6-075D3060A08B2N	M	220	750	3000/6000	Yok	2,39	7,2	80	19	396 \$
MA6-075D3060B08B2N	M	220	750	3000/6000	Var	2,39	7,2	80	19	488 \$
MA6-100D2030A13B2N	M	220	1000	2000/3000	Yok	4,8	16,2	130	22	600 \$
MA6-100D2030B13B2N	M	220	1000	2000/3000	Var	4,8	16,2	130	22	788 \$
MA6-150D2030A13B2N	M	220	1500	2000/3000	Yok	7,5	22,5	130	22	676 \$
MA6-150D2030B13B2N	M	220	1500	2000/3000	Var	7,5	22,5	130	22	864 \$
MA6-200D2030A13B2N	M	220	2000	2000/3000	Yok	9,6	28,8	130	22	740 \$
MA6-200D2030B13B2N	M	220	2000	2000/3000	Var	9,6	28,8	130	22	928 \$

23 Bit Çok Turlu Mutlak Encoder - 380V AC

Model	Atalet	Anma Gerilimi (VAC)	Güç (W)	RPM (Anma/Maks.)	Fren 24VDC	Tork (Nm)		Flanş (mm)	Şaft (mm)	Fiyat
						Anma	Maksimum			
MA6-040D3060A06B4N	M	380	400	3000/6000	Yok	1,27	3,81	60	14	376 \$
MA6-040D3060B06B4N	M	380	400	3000/6000	Var	1,27	3,81	60	14	472 \$
MA6-100D1530A13B4N	M	380	1000	1500/3000	Yok	6,4	19,2	130	22	648 \$
MA6-100D1530B13B4N	M	380	1000	1500/3000	Var	6,4	19,2	130	22	844 \$
MA6-200D2030A13B4N	M	380	2000	2000/3000	Yok	9,6	28,8	130	22	744 \$
MA6-200D2030B13B4N	M	380	2000	2000/3000	Var	9,6	28,8	130	22	940 \$
MA6-290D1520A18B4N	M	380	2900	1500/2000	Yok	18,6	55,8	180	35	1.220 \$
MA6-290D1520B18B4N	M	380	2900	1500/2000	Var	18,6	55,8	180	35	1.596 \$
MA6-400D2030A18B4N	M	380	4000	2000/3000	Yok	19	55,8	180	35	1.296 \$
MA6-400D2030B18B4N	M	380	4000	2000/3000	Var	19	55,8	180	35	1.672 \$
MA6-550D2030A18B4N	M	380	5500	2000/3000	Yok	27	85	180	35	1.516 \$
MA6-550D2030B18B4N	M	380	5500	2000/3000	Var	27	85	180	35	1.892 \$
MA6-750D1525A18B4N	M	380	7500	1500/2500	Yok	48	119	180	42	2.020 \$
MA6-750D1525B18B4N	M	380	7500	1500/2500	Var	48	119	180	42	2.400 \$
MA6-13KD1517A18B4N	M	380	13000	1500/1700	Yok	83	208	180	42	4.180 \$
MA6-15KD1520A22B4N	M	380	15000	1500/2000	Var	95,5	240	220	55	4.532 \$

SC3 Servo Setleri

Servo setler - 17 Bit Mutlak Encoder

Güç (W)		Frensiz Set		Frenli Set	
		Pals	EtherCAT	Pals	EtherCAT
220V AC	100	782 \$	834 \$	975 \$	1.027\$
	200	698 \$	750 \$	807 \$	859 \$
	400	702 \$	754 \$	811 \$	863 \$
	750	842 \$	894 \$	947 \$	999 \$
	1000	1.133 \$	1.185 \$	1.355 \$	1.407 \$
	1500	1.349 \$	1.409 \$	1.571 \$	1.631 \$
	2000	1.513 \$	1.577 \$	1.735 \$	1.799 \$

Set fiyatları, servo motor, servo sürücü, 5 metre güç kablosu ve 5 metre encoder kablosu fiyatlarının toplamını içermektedir.

Servo setler - 23 Bit Mutlak Encoder

Güç (W)		Frensiz Set		Frenli Set	
		Pals	EtherCAT	Pals	EtherCAT
220V AC	100	962 \$	1.014 \$	1.183 \$	1.235 \$
	200	850 \$	902 \$	959 \$	1.011 \$
	400	854 \$	906 \$	959 \$	1.011 \$
	750	990 \$	1.042 \$	1.099 \$	1.151 \$
	1000	1.233 \$	1.285 \$	1.455 \$	1.507 \$
	1500	1.461 \$	1.521 \$	1.683 \$	1.743 \$
	2000	1.613 \$	1.677 \$	1.835 \$	1.899 \$
380V AC	2000	1.689 \$	1.729 \$	1.919 \$	1.959 \$
	3000	2.342 \$	2.382 \$	2.752 \$	2.792 \$
	4000	3.026 \$	3.118 \$	3.426 \$	3.528 \$
	5000	3.246 \$	3.338 \$	3.656 \$	3.748 \$
	7500	5.151 \$	5.435 \$	5.565 \$	5.849 \$

Set fiyatları, servo motor, servo sürücü, 5 metre güç kablosu ve 5 metre encoder kablosu fiyatlarının toplamını içermektedir.

Servo Set Aksesuarları

Model	Açıklama	Fiyat
LA6-PAN0F0-N1M05	100W-750W SC3 Servo Sürücü için 5 Metre Güç Kablosu	34 \$
LA6-PAH1F0-N2F05	1-2kW SC3 Servo Sürücü için 5 Metre Güç Kablosu	65 \$
LA6-PAH5F1-N3F05	2.9-5.5kW SC3 Servo Sürücü için 5 Metre Güç Kablosu (380V)	90 \$
LA6-PAH5F1-N4F05	7.5-13kW SC3 Servo Sürücü için 5 Metre Güç Kablosu (380V)	135 \$
LA6-PAN4F1-N8F05	15kW SC3 Servo Sürücü için 5 Metre Güç Kablosu (380V)	210 \$
LA6-EHN03E-N2M05	100W-750W SC3 Servo Sürücü için 5 Metre Enkoder Kablosu	32 \$
LA6-EHN03E-P3M05	100W-750W SC3 Servo Sürücü için 5 Metre Bataryalı Enkoder Kablosu	62 \$
LA6-EXH13E-N2F05	1-13kW SC3 Servo Sürücü için 5 Metre Enkoder Kablosu	40 \$
LA6-EXH13E-P3F05	1-13kW SC3 Servo Sürücü için 5 Metre Bataryalı Enkoder Kablosu	70 \$
LA6-EHN43E-N2F05	15kW SC3 Servo Sürücü için 5 Metre Enkoder Kablosu (380V)	45 \$
LA6-EHN43E-P3F05	15kW SC3 Servo Sürücü için 5 Metre Bataryalı Enkoder Kablosu (380V)	78 \$
LA6-PNN2F4-N5M05	100W-750W SC3 Servo Sürücü için 5 Metre Fren Kablosu	17 \$
LA6-PNH4F4-N5F05	1-7.5kW SC3 Servo Sürücü için 5 Metre Fren Kablosu	34 \$

Bir servo set oluşturabilmek için uygun güçte bir motor ve sürücü (istenilen kontrol yöntemine uygun) seçilir.

Sonra istenilen uzunlukta enkoder ve güç kablosu seçilmelidir. Seçilen motor frenli ise sete fren kablosu ilave edilmesi gerekebilir.

1kW~2kW (220VAC) ürünlerinde fren kablosu ilave edilmesine gerek yoktur, frenli motor kablosu seçilmesi yeterlidir.

P5 / P2 Serisi

Fatek operatör panelleri 4 ila 15 inç geniş boyut seçenekleri, güçlü işlemcisi ve parazitlere dayanımlı donanımı, hazır IoT teknoloji ve pek çok gelişmiş özelliği ile makinize üstün bir görşellik katar. Panel arkasına monte edilen entegre PLC (HB1) serisi ile yer kazandır. Sezgisel yazılım ortamı ve olağanüstü grafik yetenekleri ile fonksiyonel ve zarif projeler yaratma olanağı verir.

Panel Uygulaması

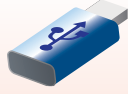

PLC Programı

Reçete

Alarm

Veri Kaydı

Güvenlik



4,3 / 7 / 10,1 / 12 / 15 "

TFT - LCD

16.7 milyon renk

İzoleli haberleşme Portları - Özel Tuş Takımı - Kolay Ağ Oluşturma - Proje Şifreleme - Simülasyon - USB Kamera - Barkod Okuyucu - Taksitlendirme Özelliği - Alarm - Trend - Veri Kaydı - E posta - FTP - VNC - USB Bellek ile Proje Yükleme - Boru Hattı Nesneleri - Müşteriye Özel Logolu Membran

Zengin Kütüphane

Zengin kütüphane ile (görsel, ses, yazı tipi, metin, etiket) ile projenizi kolayca oluşturabilirsiniz. Özel karakterler ile kendi tuş takımı oluşturabilirsiniz.

Görsel Kalite

16.7 milyon renk TFT ekran sayesinde görüntü kalitesi, ekran parlaklığı ve nesnelerin netliği ile fark yaratır.

İçinden Geçme

Panelin mini USB port ile PLC projesini panelin içinden geçerek yükleyebilirsiniz.

Sezgisel Türkçe Yazılım

FFvDesigner yazılımı sezgisel arayüze sahip olup, Türkçedir. Yeni başlayanlar bile çok kısa sürede proje oluşturabilir.

Fatek IoT Teknolojisi

Uygulamanızdaki verileri tek bir noktada toplayabilir ve bulutta toplanan bu verilere dünyanın herhangi bir yerinden erişebilirsiniz.

**Entegre Panel PLC**

HB1 serisi PLC ile paneli entegre ederek panel plc oluşturma.

Ladder İzleme

Panel üzerinden Fatek PLC projenizi ve elemanların durumlarını gözleyebilir, projeyi durdurup çalıştırabilirsiniz.

Diğer Markalarla Haberleşme

Tanınan pek çok üreticinin PLC'leri için hazır haberleşme protokolü.

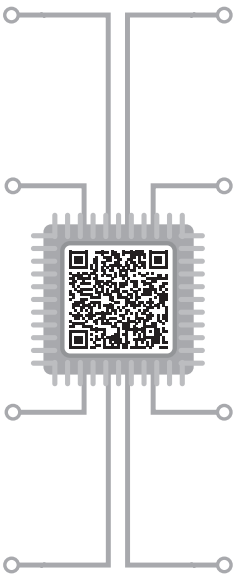

Seri	P2	P5-B	U7
Özellik	Ekonomik Seri	Gelişmiş Seri	Performans Seri
Ekran Boyutları	4.3", 7", 10"	4.3", 7", 10", 12", 15"	7"
Ekran Çözünürlüğü	4.3" - 480x272 7" - 800x480 10" - 1024x600 12" ve 15" - 1024x768		7" - 1024x600
Renk Sayısı	16 Milyon (24 bit)		
PLC Genişleme	Var (HB1)		
Seri Port Adedi	2	3	
İşlemci	32 bit Cortex 600MHz	4.3", 7": 32 bit Cortex 600MHz 10", 12", 15": 32 bit Cortex-A8 1GHz	32bit Cortex-A15 800MHz
Besleme	14 ~ 32VDC	14 ~ 32VDC	14 ~ 32VDC
Program Kapasitesi	128MB	256MB	4GB
Gerçek Zaman Saati	Var		

Tüm teknik dokümanlara yukarıdaki QR kodu okutarak ulaşabilirsiniz.

P5 / P2 Serisi

P2 Serisi Operatör Paneller (HMI)

1xRS232 1xRS485 Haberleşme Kapısı, Ladder İzleme (4,3" modeller desteklemez), Alarm, Reçete, Veri Kaydı, USB Barkod Okuyucu

Seri Port Adedi 2: 1xRS232, 1xRS422/485

Seri Port Adedi 3: 1xRS232, 1xRS485, 1xRS422/485

İlave özellikler 1: IoT, MQTT, VNC, FTP, SMTP, 4G ile SMS Gönderme

İlave özellikler 2: IoT (Ethernetsiz modeller USB üzerinden Wi-Fi veya 4G modülü ile IoT'ye bağlanabilir.)

Model	Ekran Boyutu	Seri Port Adedi	Ethernet	İlave Özellik	Kesim Ölçüsü En x Boy (mm)	Fiyat
P2043SA	4.3"	2	-	Var (2)	118,5x92,5	220 \$
P2043NA	4.3"	2	10/100 Mbps	Var (1)	118,5x92,5	320 \$
P2070PA	7"	2	-	Var (2)	191,5x137,5	280 \$
P2070NA	7"	2	10/100 Mbps	Var (1)	191,5x137,5	350 \$
P2101SA	10.1"	3	-	Var (2)	259,5x201,5	500 \$
P2101NA	10.1"	3	10/100 Mbps	Var (1)	259,5x201,5	650 \$

P5-B Serisi Operatör Paneller (HMI)

1xRS232, 1xRS485, 1xRS422/485 Haberleşme Kapısı, Ladder İzleme (4,3" modeller desteklemez), Alarm, Reçete, Veri Kaydı, USB Kamera, USB Barkod Okuyucu

İlave özellikler 1: IoT, aynı anda 2 VNC bağlantısı, FTP ve SMTP Sunucu, FTP İstemci, MQTT, 4G ile SMS Gönderme

İlave özellikler 2: IoT (Ethernetsiz modeller USB üzerinden Wi-Fi veya 4G modülü ile IoT'ye bağlanabilir.)

Model	Ekran Boyutu	Seri Port Adedi	Ethernet	İlave Özellik	Metal Kasa	Ses Çıkışı	Mikro SD	Kesim Ölçüsü En x Boy (mm)	Fiyat
P5043SB	4.3"	3	-	Var (2)	-	-	-	118,5x92,5	300 \$
P5043NB	4.3"	3	10/100 Mbps	Var (1)	-	-	-	118,5x92,5	450 \$
P5070SB(G03)	7"	3	-	Var (2)	-	-	-	175x130	420 \$
P5070NB(G03)	7"	3	10/100 Mbps	Var (1)	-	-	-	175x130	550 \$
P5070ZB(G03)	7"	3	10/100 Mbps	Var (1)	-	-	Var	175x130	600 \$
P5101SB(G03)	10.1"	3	-	Var (2)	-	-	-	257x171	700 \$
P5101NB(G03)	10.1"	3	10/100 Mbps	Var (1)	-	-	-	257x171	850 \$
P5101ZB(G03)	10.1"	3	10/100 Mbps	Var (1)	-	-	Var	257x171	1.152 \$
P5120ZB	12"	3	10/100 Mbps	Var (1)	-	-	Var	282x230	1.200 \$
P5150ZB	15"	3	10/100 Mbps	Var (1)	Var	-	Var	348x274	1.650 \$

P5-B Serisi Operatör Paneller (HMI) - Çerçevesiz

Model	Ekran Boyutu	Seri Port Adedi	Ethernet	İlave Özellik	Metal Kasa	Ses Çıkışı	Mikro SD	Kesim Ölçüsü En x Boy (mm)	Fiyat
P5070SB(R)	7"	3	-	Var (2)	-	-	-	174,5x109,2	435 \$
P5070NB(R)	7"	3	10/100 Mbps	Var (1)	-	-	-	174,5x109,2	550 \$

Aksesuarlar

Model	Özellik	HMI Bağlantısı	Koruma Sınıfı	Kesim Ölçüsü En x Boy (mm)	Fiyat
HEM-WLC-4G	Fatek HMI için 4G Modülü	USB	Ön: IP66 Arka: IP20	54x132	360 \$
HEM-WLC-WIFI	Fatek HMI için WiFi Modülü	USB		54x132	90 \$
HEM-WLC-RFID	Fatek HMI için RFID Modülü	RS485		46x87	125 \$
USBA-MINIB-180	Fatek HMI için MiniUSB Kablosu	USB	-	-	30 \$
HEM-MPI	S7300 için Haberleşme Modülü	Direkt	-	-	30 \$

U7 Serisi Operatör Paneller (HMI)

1xRS232, 1xRS485, 1xRS422/485 Haberleşme Kapısı, Ladder İzleme, Alarm, Reçete, Veri Kaydı, USB Kamera, USB Barkod Okuyucu
İlave özellikler: OPC UA, MySQL, MariaDB, Microsoft SQL, VNC istemci, VNC, FTP ve SMTP Sunucu, IoT, MQTT, PDF, 4G ile SMS Gönderme

Model	Ekran Boyutu	Seri Port Adedi	Ethernet	İlave Özellik	Metal Kasa	Ses Çıkışı	Mikro SD	Kesim Ölçüsü En x Boy (mm)	Fiyat
U7070NA	7"	3	10/100 Mbps	Var	Var	Var	Var	175x130	1.800 \$

SCADA Yazılımları

Operatör panel projesinden SCADA projesine çok kolay ve hızlı geçiş olanağı
FvRT SCADA paketi ile 75 adetten 64.000 adete kadar geniş etiket (tag) aralığı
Etiket ve cihaz bağlantısı sayısı dijital lisans ile arttırılabilir.
Lisans USB dongle yoluyla sağlanır ve aynı anda sadece bir bilgisayarda kullanılabilir.



Model	Açıklama	Fiyat
IGU-FvRT-0075-L002-B	SCADA, 75 etiketli, 2 cihaz bağlantısı	640 \$
IGU-FvRT-0150-L002-B	SCADA, 150 etiketli, 2 cihaz bağlantısı	800 \$
IGU-FvRT-0600-L006-B	SCADA, 600 etiketli, 6 cihaz bağlantısı	960 \$
IGU-FvRT-1200-L012-B	SCADA, 1200 etiketli, 12 cihaz bağlantısı	1.280 \$
IGU-FvRT-1500-L016-B	SCADA, 1500 etiketli, 16 cihaz bağlantısı	1.495 \$
IGU-FvRT-3000-L016-B	SCADA, 3000 etiketli, 16 cihaz bağlantısı	3.625 \$
IGU-FvRT-5000-L016-B	SCADA, 5000 etiketli, 16 cihaz bağlantısı	4.800 \$
IGU-FvRT-9999-L016-B	SCADA, 9999 etiketli, 16 cihaz bağlantısı	6.400 \$
IGU-FvRT-16000-L016-B	SCADA, 16000 etiketli, 16 cihaz bağlantısı	9.600 \$
IGU-FvRT-26000-L016-B	SCADA, 26000 etiketli, 16 cihaz bağlantısı	12.800 \$
IGU-FvRT-40000-L016-B	SCADA, 40000 etiketli, 16 cihaz bağlantısı	16.000 \$
IGU-FvRT-64000-L016-B	SCADA, 64000 etiketli, 16 cihaz bağlantısı	19.200 \$
IGU-OPCUA-NNNN-L00F-S	OPC UA Sunucu	300 \$

Fatek IoT Platformu

Fatek IoT teknolojisi, Endüstri 4.0 uygulamaları için size en hızlı ve en ekonomik çözümü sunar. Yapmanız gereken tek şey, güncel bir yazılıma sahip olmak ve Fatek IoT servisini talep etmektir. Donanım değiştirmeye veya ilave IoT ağ geçidi vb. cihazlara gerek yoktur. Statik IP veya port açmak gerekmez.



HMI Ekranına Erişim

PLC ve HMI Bakımı

Veri İşleme

iAccess

Dünyanın her yerindeki cihazınıza kolayca erişin. Fatek PLC ve panel için servis ve program güncelleme hizmeti verin.

iLocation

Dünyanın her yerindeki cihazlarınızı harita üzerinden izleyin ve takip edin.

Alt Kullanıcı Hesapları

Bir ana hesap üzerinden farklı kullanıcılar oluşturabilir ve yetkilendirebilirsiniz.

Alarm Bildirimi

SMS, E-posta ve uygulama bildirimi yoluyla alarmlar bildirilir. Aynı zamanda bulut sisteminde de kayıt edilir.

iMonitor

Dünyanın her yerindeki cihazlarınızın hepsi aynı anda elinizin altında. Veri izleme, toplama ve raporlama, alarm, trend grafiği olanağı.

Çoklu İşletim Sistemi

Fatek IoT servisleri çoklu işletim sistemini destekler. Web tarayıcı, cep telefonu veya tabletiniz ile IoT servislerimize erişebilirsiniz. Android ve IOS uygulamaları bulunur.

VNC Desteği

Operatör panelin ekranı bilgisayar veya cep telefonundan gerçek zamanlı olarak görüntülenebilir ve operatör panel uzaktan kontrol edilebilir. Port açmaya gerek yoktur.

Diğer Markalar ile Haberleşme

Tanıyan pek çok üreticinin PLC'leri için uzaktan bakım yapabilirsiniz.



Seri	iMonitor	iAccess
Özellik	Veri İşleme	Uzaktan PLC ve Panel Bakımı
Alarm	Evet (E-posta, Mobil Bildirim, SMS)	-
Veri Kaydı	Evet	-
Trend	Evet	-
Kontrol Paneli	Gösterge, Kaydırma Çubuğu, Buton, Lamba	-
Ekran Kontrolü (VNC)	-	Evet
Abonelik Yapısı	Lisans + GB + Veri/Alarm Kaydı	Tek seferlik satın alma

IoT Servisleri



IoT, iMonitor

Veri izleme, alarm bildirimi, kişiselleştirilebilir kontrol paneli

Model	Açıklama	Fiyat
IOT-IMON-ACT	iMonitor lisansı (cihaz başına), süresiz	200 \$
IOT-IMON-DT-05GB	Veri paketini 5 GB artırır, süresiz	150 \$
IOT-IMON-DT-20GB	Veri paketini 20 GB artırır, süresiz	400 \$
IOT-IMON-DLOG-1000K	Veri kaydı depolama kapasitesini 1000 adet artırır, süresiz	150 \$
IOT-IMON-ALOG-1000K	Veri kaydı depolama kapasitesini 1000 adet artırır, süresiz	150 \$

Lisans : Bir HMI cihazının IoT'ye eklenmesi için cihaz başına tek seferlik lisans satın alınmalıdır. Lisans tek kullanımlık değildir, başka cihaza aktarılabilir ve son kullanma tarihi yoktur. Veri paketi, veri kaydı ve alarm kaydı hizmetleri dahil değildir.

Veri Kaydı : Lisans paketinizin geçmişe yönelik bulutta saklayacağı veri kayıt sayısıdır.

Alarm Kaydı : Lisans paketinizin geçmişe yönelik bulutta saklayacağı alarm kayıt sayısıdır.

Veri paketi bittiğinde, tekrar satın alarak Fatek IoT hizmetini kullanmaya devam edebilirsiniz.

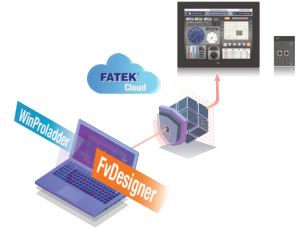

IoT, iAccess

Uzaktan bakım (PLC ve HMI), VNC, dosya transferi, süre sınırsız

Model	Açıklama	Fiyat
IOT-IACE-0	Uzaktan bakım ve yazılım güncelleme hizmeti	100 \$
IOT-IACE-V	Uzaktan bakım ve yazılım güncelleme + VNC izleme / kontrol hizmeti	150 \$

Her bir operatör paneli için bir iAccess lisansı alınmalıdır. Süre sınırlaması yoktur.

Aynı projedeki cihazlarınız için aldığınız iAccess ya da iMonitor lisanslarınızı tek bir hesaba bağlayabilirsiniz.

Böylece tüm makine kontrollerinizi tek hesaptan kolayca yapabilirsiniz.

Farklı marka PLC'lere bakım yapabilirsiniz. Desteklenen markalar için iletişime geçiniz.



IoT, SMS

Uzaktan SMS

Model	Açıklama	Fiyat
IOT-SMS-100	iMonitor için 100 SMS mesajı	70 \$
IOT-SMS-200	iMonitor için 200 SMS mesajı	140 \$
IOT-SMS-500	iMonitor için 500 SMS mesajı	400 \$

VH Serisi

Veichi VH PLC, 3 farklı ana modül tipine sahiptir. VH200, Modbus haberleşme ve dahili analog giriş/çıkış ile temel uygulamalar için tasarlanmıştır. VH300, CANopen haberleşme ile hareket kontrolü uygulamaları için tasarlanmıştır. VH500, EtherCAT haberleşme ile hareket kontrolü uygulamaları için tasarlanmıştır. Ek modülleri ve yazılım ortak olup, tüm serilerde kullanıma uygundur. Bu nedenle hem ekonomik hem de çok esnek ve geniş bir uygulama olanağını sağlar.

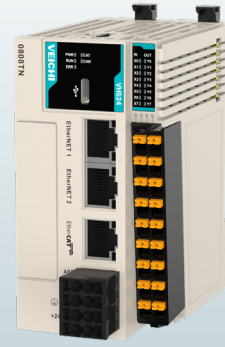

256 DI

256 DO

32 AI

32 AO

Kullanıcı Dostu Arayüz

IEC 61131-3 standardına uygun olarak birden fazla programlama dili (LD, FBD, ST, SFC ve CFC).

48 Eksen Hareket Kontrol

48 eksen kadar EtherCAT haberleşmeli senkron eksen kontrolü, E cam, lineer, dairesel ve helisel eşzamanlı hareket gibi tüm zorlu hareket kontrol uygulamalarını destekler.

Ultra Performans - 0.039µs

Komut işlem hızı 0.039µs'dir.

Uzak I/O

VH serisi, EtherCAT ve Profinet destekleyen uzak I/O ürünleri sunmaktadır. VH serisinin sağa genişleme modülleri ile uyumludur. 16 modüle kadar genişleme yapılabilir.

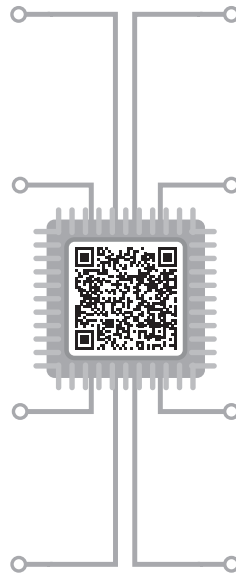

Sağa Genişleme

16 modüle kadar sağa doğru genişleyebilir.

Sola Genişleme

Sola genişleme modülleri ile haberleşme ve dijital giriş modüllerinden bir tanesi eklenebilir. Ayrıca gerçek zaman saati (RTC) eklenebilir.

Analog Modül - 64 AIO

Analog sinyaller için 24 bit çözünürlük ile hassas, kararlı ve parazitten etkilenmeyen sinyal işleme yeteneği.

Auto Studio - Yeni Modern Arayüz

Projenizde 4 dil seçeneğinden istediğiniz kullanılabile. LD - STP - ST - FBD ile kullanım kolaylığı.

Seri	VH210	VH301	VH311	VH511	VH522	VH523	VH524
Özellik	Ekonomik Seri	Gelişmiş Pals Hareket Kontrol		Gelişmiş EtherCAT Hareket Kontrol			
Modül Genişleme Sayısı	Maks: Sağ 16	Maksimum: Sol 1, Sağ 16					
Maks. Haberleşme Portu	Yerleşik: 1xEthernet 1xRS485 1xRS232	Yerleşik: 1xRS485 Sola Genişleme: 1xRS485	Yerleşik: 1xEthernet 1xCANopen 1xRS485 Sola Genişleme: 1xRS485	Yerleşik: 1xEthernet 1xEtherCAT 1xRS485 Sola Genişleme: 1xRS485	Yerleşik: 2xEthernet, 1xCANopen, 1xEtherCAT, 1xRS485 Sola Genişleme: 1xRS485		
Hızlı Giriş Sayısı	2x50kHz 6x10kHz	8x200kHz					
Hızlı Çıkış Sayısı	4x100kHz	8x200kHz					
Maks. Eksen Sayısı	Pals: 4 adet	Pals: 8 adet	Pals: 8 adet CANopen: 31 slave	Pals: 8 adet EtherCAT: 8 eksen	Pals: 8 adet CANopen: 31 EtherCAT: 16	Pals: 8 adet CANopen: 31 EtherCAT: 32	Pals: 8 adet CANopen: 31 EtherCAT: 48
E-CAM	-	Var (Pals)		Var (Pals ve EtherCAT)			
Program Kapasitesi	32K Bayt	200K Bayt					
Programlama Dili	LD - STP - FBD	LD - STP - ST - FBD					
Gerçek Zaman Saati	Yok	Opsiyonel					

VH - Ana Modüller

Model	EtherCAT *1			Lineer 2D Dairesel 3D Dairesel Helisel Interpolasyon**	E-CAM*3	CANopen	Yüksek Hızlı Pals Çıkışı	Yüksek Hızlı Sayıcı	Haberleşme		Dijital Giriş	Dijital Çıkış	Analog Giriş	Analog Çıkış *2	Fiyat
	Eksen Sayısı	Sanal Eksen	Slave						Ethernet	Seri					
VH210-0808TN												8 NPN	-	-	125 \$
VH210-0808TP												8 PNP	-	-	125 \$
VH210-0808TN1							4 adet 100kHz	2 adet 50kHz 6 adet 10kHz	1 Adet	1xRS485 1xRS232		8 NPN	1 adet	1 adet	200 \$
VH210-0808TP1												8 PNP	1 adet	1 adet	200 \$
VH301-0808TN					Evet (Pals)	-	8 adet 200kHz	8 adet 200kHz	-	1xRS485		8 NPN	-	-	250 \$
VH301-0808TP					Evet (Pals)	-	8 adet 200kHz	8 adet 200kHz	-	1xRS485		8 PNP	-	-	250 \$
VH311-0808TN					Evet (Pals)	Evet (31 Slave)	8 adet 200kHz	8 adet 200kHz	1 Adet	1xRS485		8 NPN	-	-	300 \$
VH311-0808TP					Evet (Pals)	Evet (31 Slave)	8 adet 200kHz	8 adet 200kHz	1 Adet	1xRS485		8 PNP	-	-	300 \$
VH511-0808TN	8	64	72		Evet (EtherCAT+Pals)	-	8 adet 200kHz	8 adet 200kHz	1 Adet	1xRS485		8 NPN	-	-	500 \$
VH511-0808TP	8	64	72		Evet (EtherCAT+Pals)	-	8 adet 200kHz	8 adet 200kHz	1 Adet	1xRS485		8 PNP	-	-	500 \$
VH522-0808TN	16	64	72		Evet (EtherCAT+Pals)	Evet (31 Slave)	8 adet 200kHz	8 adet 200kHz	2 Adet	1xRS485		8 NPN	-	-	600 \$
VH522-0808TP	16	64	72		Evet (EtherCAT+Pals)	Evet (31 Slave)	8 adet 200kHz	8 adet 200kHz	2 Adet	1xRS485		8 PNP	-	-	600 \$
VH523-0808TN	32	64	72		Evet (EtherCAT+Pals)	Evet (31 Slave)	8 adet 200kHz	8 adet 200kHz	2 Adet	1xRS485		8 NPN	-	-	700 \$
VH523-0808TP	32	64	72		Evet (EtherCAT+Pals)	Evet (31 Slave)	8 adet 200kHz	8 adet 200kHz	2 Adet	1xRS485		8 PNP	-	-	700 \$
VH524-0808TN	48	64	72		Evet (EtherCAT+Pals)	Evet (31 Slave)	8 adet 200kHz	8 adet 200kHz	2 Adet	1xRS485		8 NPN	-	-	1.000 \$
VH524-0808TP	48	64	72		Evet (EtherCAT+Pals)	Evet (31 Slave)	8 adet 200kHz	8 adet 200kHz	2 Adet	1xRS485		8 PNP	-	-	1.000 \$

*1. Gerçek EtherCAT Eksen Sayısı: Maksimum 48 (pals eksenler dahil)

• Sanal Eksen Sayısı: Maksimum 64

• EtherCAT Dügümü (Slave) Sayısı: Maksimum 72 (Sanal eksenler düğüm kapasitesini etkilemez, gerçek eksenler etkiler)

*2 • 0-10V çıkış için 500ohm direnç gereklidir. Direnç AO+, AO- arasına paralel bağlanır.

*3 • 4 eksene kadar destekler (MC fonksiyonları ile). Bu özellikler kullanılmayacak ise 8 adet servo/step motor sürülebilir.

VH - Sağ Genişleme Modülleri

Ürün Adı	Açıklama	Fiyat
VH-0808ETN	8 adet 24VDC dijital giriş (NPN), 8 adet 24VDC transistör (NPN) çıkış	90 \$
VH-0808ETP	8 adet 24VDC dijital giriş(PNP), 8 adet 24VDC transistör (PNP) çıkış	90 \$
VH-0016ETN	16 adet transistör (NPN) çıkış, 24VDC	90 \$
VH-0016ETP	16 adet transistör (PNP) çıkış, 24VDC	90 \$
VH-1600END	16 adet dijital giriş (NPN/PNP), 24VDC	80 \$
VH-0800END	8 adet dijital giriş (NPN/PNP), 24VDC	70 \$
VH-0008ETN	8 adet transistör (NPN) çıkış, 24VDC	75 \$
VH-0008ETP	8 adet transistör (PNP) çıkış, 24VDC	75 \$
VH-4AD	4 kanal analog giriş, 24VDC - 16 bit	120 \$
VH-4DA	4 kanal analog çıkış, 24VDC - 12 bit	150 \$
VH-4DA2	4 kanal analog çıkış, 24VDC - 16 bit	300 \$
VH-4PT	4 kanal Pt100, Pt500, Pt1000, Cu50, Cu100, KTY84, NTC5K, NTC10K - 24 bit	150 \$
VH-4TC	4 kanal termokupl (B, E, N, J, K, R, S, T) - 24 bit	140 \$
VH-2WT	2 kanal loadcell (150 Hz, 300 Hz, 450Hz) - 24 bit	300 \$
VH-2HC	Yüksek hızlı sayıcı modülü	200 \$

VH - Sol Geniřleme Modülleri

Ürün Adı	DI	DO	AI	AO	RS485	RTC	Fiyat
VH-RS485	-	-	-	-	2 adet	-	60 \$
VH-RS485-RTC	-	-	-	-	1 adet	Var	80 \$
VH-4DI	4 adet	-	-	-	-	-	70 \$
VH-4DI-RTC	4 adet	-	-	-	-	Var	90 \$
VH-4DO-TN	-	4 adet NPN	-	-	-	-	70 \$
VH-4DO-TN-RTC	-	4 adet NPN	-	-	-	Var	90 \$
VH-2AD1DA-I	-	-	2 adet (mA)	1 adet (mA)	-	-	100 \$
VH-2AD1DA-I-RTC	-	-	2 adet (mA)	1 adet (mA)	-	Var	125 \$
VH-2AD1DA-V	-	-	2 adet (V)	1 adet (V)	-	-	100 \$
VH-2AD1DA-V-RTC	-	-	2 adet (V)	1 adet (V)	-	Var	125 \$
VH-RTC	-	-	-	-	-	Var	50 \$

Analog giriş ve çıkışların çözünürlüğü 12 bittir.

VH600 Serisi

Veichi tarafından geliştirilen yazılım tabanlı (soft) PLC ailesidir. Veichi'nin çok sayıda tesiste güvenle çalışan endüstriyel otomasyon ürünlerinin yanı sıra, müşterilerin paket çözüm ihtiyacını karşılamak adına, orta ve üst düzey proses ve hareket kontrol uygulamaları için tasarlandı. Yüksek hızlı işlemci, kaliteli donanım, geniş haberleşme seçenekleri ve çok eksenli servo kontrolünü destekler.









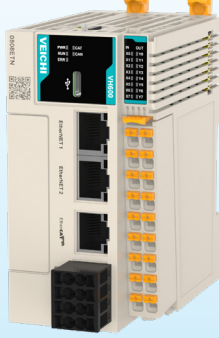







256 DI

256 DO

32 AI

32 AO

Kullanıcı Dostu Arayüz

IEC 61131-3 standardına uygun olarak birden fazla programlama dili (LD, FBD, ST, SFC ve CFC).

128 Eksen Hareket Kontrol

128 eksen kadar EtherCAT haberleşmeli senkron eksen kontrolü, E cam, lineer, dairesel ve helisel eşzamanlı hareket kontrolü gibi tüm zorlu hareket kontrol uygulamalarını destekler.

Ultra Performans – 2,8ns

Komut işlem hızı 2,8ns'dir.

Uzak I/O

VH serisi, EtherCAT ve Profinet destekleyen uzak I/O ürünleri sunmaktadır. VH serisinin sağa genişleme modülleri ile uyumludur. 16 modüle kadar genişleme yapılabilir.

Sağa Genişleme

16 modüle kadar sağa doğru genişleyebilir.

Sola Genişleme

Sola genişleme modülleri ile haberleşme ve dijital giriş modüllerinden bir tanesi eklenebilir. Ayrıca gerçek zaman saati (RTC) eklenebilir.

Analog Modül - 64 AIO

Analog sinyaller için 24 bit çözünürlük ile hassas, kararlı ve parazitten etkilenmeyen sinyal işleme yeteneği.

Codesys Arayüzü

Codesys Arayüzü ile esnek, hızlı ve kullanıcı dostu programlama deneyimi

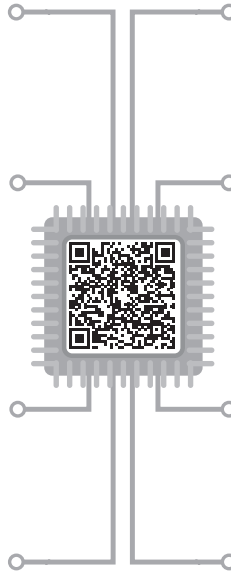

Seri	VH600	VH601	VH602	VH603
Özellik	Codesys Tabanlı Gelişmiş Proses ve Hareket Kontrol			
EtherCAT Eksen Sayısı	128	8	16	32
Modül Genişleme Sayısı	Maksimum: Sol 1, Sağ 16			
Yerleşik Haberleşme - Seri	CANopen (31 slave), RS485 (Modbus)			
Yerleşik Haberleşme - Ethernet	2 Ethernet Portu (Modbus TCP, EtherNet/IP, OPC UA)			
SD Kart Yuvası	Maks. 32GB			
Hızlı Giriş Sayısı	8x200kHz			
Hızlı Çıkış Sayısı	8x200kHz			
Program Kapasitesi (Step)	Program belleği 10MB, kalıcı bellek 512KB, veri kapasitesi 20MB			
Hareket Kontrol Özellikleri	Lineer ve Dairesel Interpolasyon, Elektronik Dişli ve E-CAM			
Besleme Gerilimi	24V DC			

VH - Ana Modüller

Ürün Adı	Dijital Giriş	Dijital Çıkış	EtherCAT Eksen	Fiyat
VH600-0808TN	8 (NPN/PNP)	8 (NPN)	128 eksen	1.000 \$
VH600-0808TP	8 (NPN/PNP)	8 (PNP)	128 eksen	1.000 \$
VH601-0808TN	8 (NPN/PNP)	8 (NPN)	8 eksen	600 \$
VH601-0808TP	8 (NPN/PNP)	8 (PNP)	8 eksen	600 \$
VH602-0808TN	8 (NPN/PNP)	8 (NPN)	16 eksen	800 \$
VH602-0808TP	8 (NPN/PNP)	8 (PNP)	16 eksen	800 \$
VH603-0808TN	8 (NPN/PNP)	8 (NPN)	32 eksen	900 \$
VH603-0808TP	8 (NPN/PNP)	8 (PNP)	32 eksen	900 \$

VH - Sağ Genişleme Modülleri

Ürün Adı	Açıklama	Fiyat
VH-0808ETN	8 adet 24VDC dijital giriş (NPN), 8 adet 24VDC transistör (NPN) çıkış	90 \$
VH-0808ETP	8 adet 24VDC dijital giriş(PNP), 8 adet 24VDC transistör (PNP) çıkış	90 \$
VH-0016ETN	16 adet transistör (NPN) çıkış, 24VDC	90 \$
VH-0016ETP	16 adet transistör (PNP) çıkış, 24VDC	90 \$
VH-1600END	16 adet dijital giriş (NPN/PNP), 24VDC	80 \$
VH-0800END	8 adet dijital giriş (NPN/PNP), 24VDC	70 \$
VH-0008ETN	8 adet transistör (NPN) çıkış, 24VDC	75 \$
VH-0008ETP	8 adet transistör (PNP) çıkış, 24VDC	75 \$
VH-4AD	4 kanal analog giriş, 24VDC - 16 bit	120 \$
VH-4DA	4 kanal analog çıkış, 24VDC - 12 bit	150 \$
VH-4DA2	4 kanal analog çıkış, 24VDC - 16 bit	300 \$
VH-4PT	4 kanal Pt100, Pt500, Pt1000, Cu50, Cu100, KTY84, NTC5K, NTC10K - 24 bit	150 \$
VH-4TC	4 kanal termokupl (B, E, N, J, K, R, S, T) - 24 bit	140 \$
VH-2WT	2 kanal loadcell (150 Hz, 300 Hz, 450Hz) - 24 bit	300 \$
VH-2HC	2 kanal yüksek hızlı sayıcı modülü	200 \$

VH - Sol Genişleme Modülleri

Ürün Adı	DI	DO	AI	AO	RS485	RTC	Fiyat
VH-RS485	-	-	-	-	2 adet	-	\$60
VH-RS485-RTC	-	-	-	-	1 adet	Var	\$80
VH-4DI	4 adet	-	-	-	-	-	\$70
VH-4DI-RTC	4 adet	-	-	-	-	Var	\$90
VH-4DO-TN	-	4 adet NPN	-	-	-	-	\$70
VH-4DO-TN-RTC	-	4 adet NPN	-	-	-	Var	\$90
VH-2AD1DA-I	-	-	2 adet (mA)	1 adet (mA)	-	-	\$100
VH-2AD1DA-I-RTC	-	-	2 adet (mA)	1 adet (mA)	-	Var	\$125
VH-2AD1DA-V	-	-	2 adet (V)	1 adet (V)	-	-	\$100
VH-2AD1DA-V-RTC	-	-	2 adet (V)	1 adet (V)	-	Var	\$125
VH-RTC	-	-	-	-	-	Var	\$50

Analog giriş ve çıkışların çözünürlüğü 12 bittir.

VH Uzak I/O Serisi

Veichi'nin yeni nesil uzak I/O modülleri; ince tasarımı, hızlı sinyal alımı, kolay montaj, yüksek güvenilirlik ve mikro saniye seviyesinde tepki hızı sunar. VH serisi uzak I/O modülleri mükemmel özellikleri, geniş ürün yelpazesi sürekli çalışma performansı ve hızlı yanıt verme yeteneği ile ihtiyaçlarınızı fazlasıyla karşılar. EtherCAT ve Profinet destekleyen uzak I/O ürünleri bulunmaktadır. VH serisi PLC'lerin sağa genişleme modüllerini kullanır. 16 modüle kadar genişleme yapılabilir.

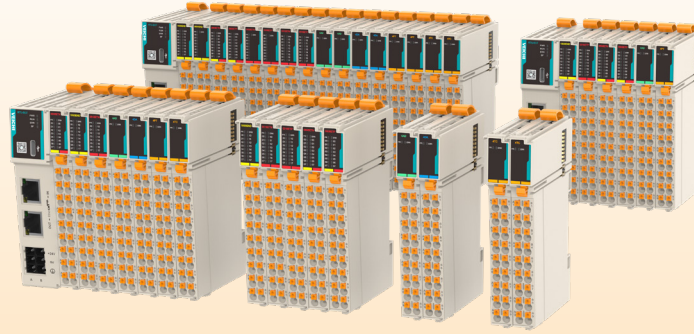
EtherCAT®**PROFI
NET**

256 DI

256 DO

64 AI

64 AO

Maksimum 16 Modül

16 modüle kadar genişlemeyi destekler.

Yer Tasarrufu

İnce tasarımı sayesinde 2/3 yer avantajı sağlar.

EtherCAT Coupler

EtherCAT arayüz modülü ile tüm istenilen kontrol sistemine entegre olur.

Profinet Coupler

Profinet arayüz modülü ile tüm istenilen kontrol sistemine entegre olur.

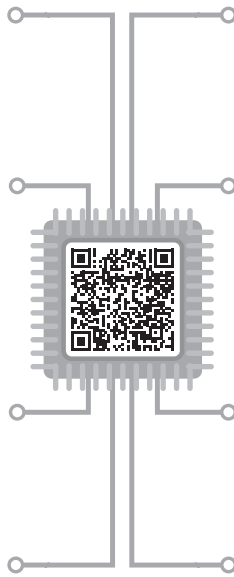
**Hızlı Haberleşme**

100Mbps veriyolu hızına erişebilir.

Dijital Giriş/Çıkış Modülleri

8 ve 16 kanal dijital giriş/çıkış modülleri ile 8 ayrı seçeneğe sunar.

Load Cell Modülü

Tek modülde, 2 kanallı 24 bit load cell seçeneği sunar.

Analog Giriş/Çıkış Modülleri

4 kanal analog giriş ve çıkış modülleri 16 bit çözünürlüğe sahiptir.

Seri	VH-RTU-ECT	VH-RTU-PN
Özellik	EtherCAT	Profinet
Genişleme	Sağ	
Maks Genişleme	16 Modül	
Genişleme Modülleri	Dijital, Analog, RTD, TC, Load cell	Dijital, Analog, RTD, TC
Besleme	24V DC	

Geleneksel Sistem Mimarisi

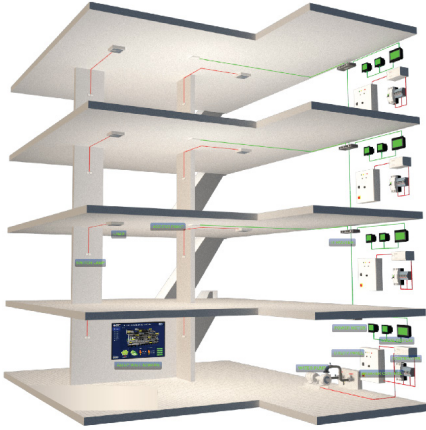

Uzak I/O

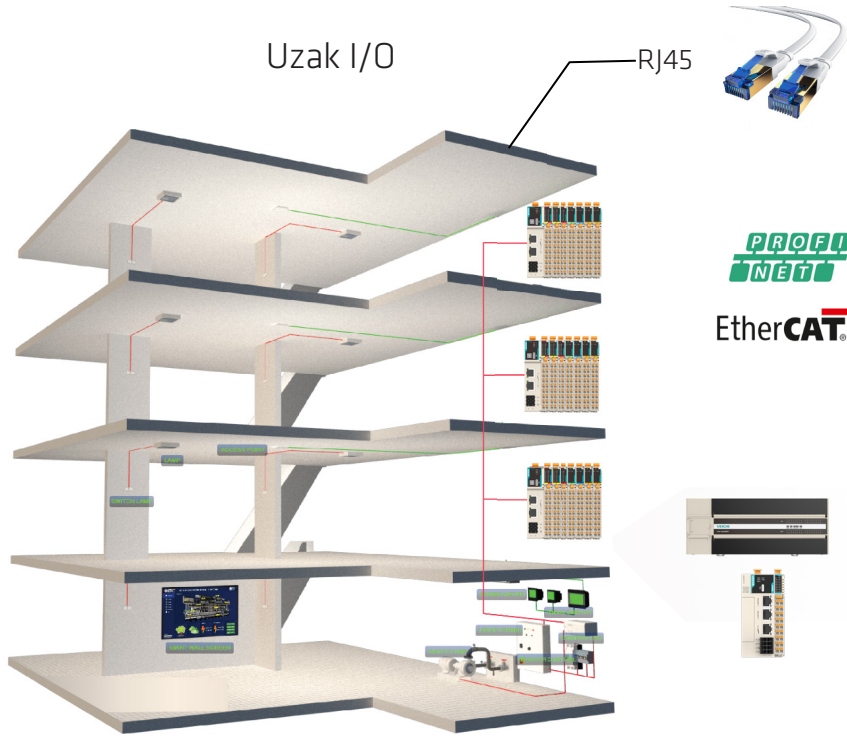

VH Uzak I/O - Ana Modüller

Ürün Adı	Haberleşme	Dahili Giriş Çıkış	Genişleme	Fiyat
VH-RTU-ECT	EtherCAT	-	Sağ	180 \$
VH-RTU-PN	Profinet	-	Sağ	250 \$
VH-RTU-DP	Profibus	-	Sağ	400 \$
ECT-1616TN	EtherCAT	16 Dijital Giriş/16 Dijital NPN Çıkış	-	170 \$
ECT-1616TP	EtherCAT	16 Dijital Giriş/16 Dijital PNP Çıkış	-	170 \$

VH Uzak I/O - Genişleme Modülleri

Ürün Adı	Açıklama	Fiyat
VH-0808ETN	8 adet 24VDC dijital giriş (NPN), 8 adet 24VDC transistör (NPN) çıkış	90 \$
VH-0808ETP	8 adet 24VDC dijital giriş (PNP), 8 adet 24VDC transistör (PNP) çıkış	90 \$
VH-0016ETN	16 adet transistör (NPN) çıkış, 24VDC	90 \$
VH-0016ETP	16 adet transistör (PNP) çıkış, 24VDC	90 \$
VH-1600END	16 adet dijital giriş (NPN/PNP), 24VDC	80 \$
VH-0800END	8 adet dijital giriş (NPN/PNP), 24VDC	70 \$
VH-0008ETN	8 adet transistör (NPN) çıkış, 24VDC	75 \$
VH-0008ETP	8 adet transistör (PNP) çıkış, 24VDC	75 \$
VH-4AD	4 kanal analog giriş, 24VDC - 16 bit	120 \$
VH-4DA	4 kanal analog çıkış, 24VDC - 12 bit	150 \$
VH-4DA2	4 kanal analog çıkış, 24VDC - 16 bit	300 \$
VH-4PT	4 kanal Pt100, Pt500, Pt1000, Cu50, Cu100, KTY84, NTC5K, NTC10K - 24 bit	150 \$
VH-4TC	4 kanal termokupl (B, E, N, J, K, R, S, T) - 24 bit	140 \$
VH-2WT	2 kanal loadcell (150 Hz, 300 Hz, 450Hz) - 24 bit	300 \$
VH-2HC	Yüksek hızlı sayıcı modülü	200 \$

Not: VH-RTU-PN modeli VH-2WT ve VH-2HC modüllerini desteklemez.

VTC Serisi

Gelişmiş otomatik PID algoritması ve yüksek örnekleme hızıyla donatılan VTC serisi, endüstriyel süreçlerinizde maksimum sıcaklık kararlılığı ve hassas ölçüm sağlar. Ray tipi modüler yapısı sayesinde tek bir cihazla 8 kanala kadar bağımsız kontrol sunarak pano tasarımında yer tasarrufu ve esneklik kazandırır. RS485 ve USB bağlantı noktaları üzerinden sisteminize hızla entegre olurken, kullanıcı dostu yazılımıyla tüm parametre yapılandırmalarını tek merkezden kolayca yönetmenizi sağlar.



8 TC

4 TC/RTD

-200~1800°C

8 DI

Kesintisiz Haberleşme

Diğer cihazlar veya bilgisayar yazılımı ile veri alışverişi için RS485 ve USB haberleşme portlarını destekler.

Geniş Sensör Uyumluluğu

K, J, E, N, T, R, S, B tipi termokupllar; PT100, PT1000, Cu100, JPt100, Cu50, Ni120 tipi RTD sensörleri destekler.

Yapılandırma Yazılımı

Yapılandırma işlemlerini kolaylaştıran bilgisayar yazılımı ile tüm kanalların sıcaklık verileri merkezi olarak yönetilebilir.

Dijital Çıkış

8 adet NPN transistör çıkışı
5V~24V DC

Hassas Kontrol

Otomatik ayar (auto-tuning) ve çok segmentli sıcaklık belirleme fonksiyonları ile en üst düzeyde hassasiyet sağlar.

Sıcaklık Ölçüm Aralığı:

-200°C ile 1800°C arası (sensör tipine bağlı olarak).

Ölçüm Hassasiyeti

Giriş aralığının $\pm 0.5\%$ 'i; ortam sıcaklığı kompanzasyon hatası $\leq 2^\circ\text{C}$.

Kontrol Modları

PID kontrol, ON/OFF kontrol ve manuel kontrol.

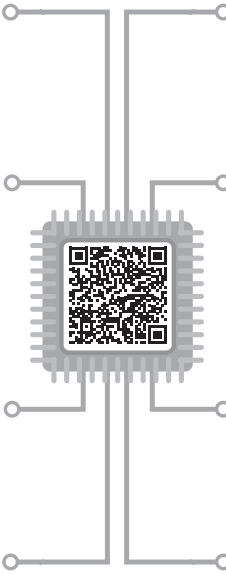

Seri	VTC-0408MT	VTC-0808TT
Özellik	Gelişmiş PID Kontrol	
Sıcaklık Kanal Sayısı	4	8
Sıcaklık Kanal Tipi	TC: K, J, E, N, T, R, S, B RTD: PT100, PT1000, Cu100, JPt100, Cu50, Ni120	TC: K, J, E, N, T, R, S, B RTD: Hayır
Yerleşik Haberleşme - Seri	RS485 (Modbus)	
Programlama	Type C	
Kontrol Modu	PID kontrol, ON/OFF kontrol, manuel kontrol	
Çıkış Tipi	8 adet NPN, 5V~24V	
Besleme Gerilimi	24V DC	

VTC - Ana Modüller

Ürün Adı	Açıklama	Fiyat
VTC-0408MT	4 kanal sıcaklık girişi (TC ve RTD), 8 dijital çıkışı (NPN)	220 \$
VTC-0808TT	8 kanal sıcaklık girişi (TC), 8 dijital çıkışı (NPN)	390 \$

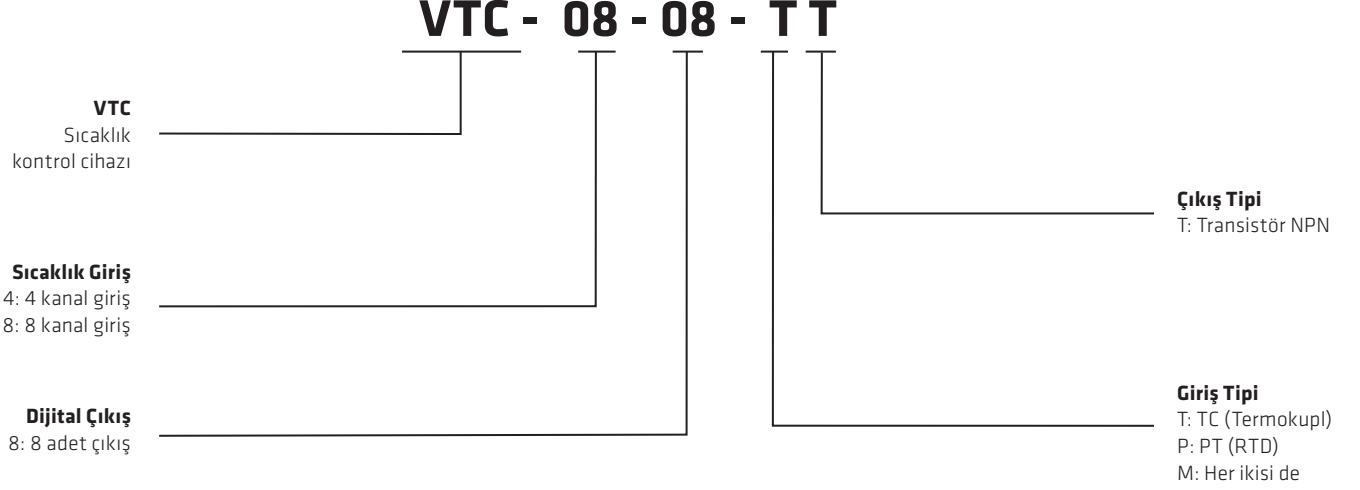

	VTC-0408MT		VTC-0808TT	
AI	Termokupl	K, J, E, N, T, R, S, B		
	RTD	PT100, PT1000, Cu100, JPt100, Cu50, Ni120	Hayır	
DO	Çıkış tipi	8xNPN, döngü besleme gerilimi: 5V~24V; döngü akımı: 0,3A/24VDC		
	Tepki süresi	<0.5ms		
Örnekleme çevrimi	Aktif giriş ve kontrol kanallarına bağlıdır; min. 60 ms, maks. 400 ms			
Kontrol çevrimi	Kontrol edilen prosese bağlıdır, min. 100 ms			
Kontrol modu	PID kontrol, ON/OFF kontrol, manuel kontrol			
Sıcaklık ölçüm aralığı	-200°C~1800°C			
Nominal sıcaklık aralığı	K tipi	-120°C~1360°C		
	J tipi	-90°C~1190°C		
	E tipi	-70°C~990°C		
	N tipi	-200°C~1290°C		
	T tipi	-140°C~390°C		
	R tipi	-40°C~1750°C		
	S tipi	-40°C~1750°C		
	B tipi	60°C~1800°C		
	Pt100	-190°C~650°C	Hayır	
	JPt100	-190°C~650°C	Hayır	
	PT1000	-190°C~300°C	Hayır	
	Cu100	-40°C~140°C	Hayır	
	Cu50	-40°C~140°C	Hayır	
	Ni120	-60°C~290°C	Hayır	
İzolasyon	Termokupl	Tam ölçek değerinin ±%0,3'ü, ortam sıcaklığı kompanzasyon hatası ≤2°C		
	RTD	Giriş aralığının ±%0,5'i	Hayır	

VI20 Serisi

Veichi operatör panelleri 4 ila 15 inç geniş boyut seçenekleri, güçlü işlemcisi ve parazitlere dayanımlı donanımı, IoT teknoloji ve pek çok gelişmiş özelliği ile makineler için üstün bir görsellik katar. Kullanıcı dostu yazılım ortamı ve olağanüstü grafik yetenekleri ile fonksiyonel ve zarif projeler yaratma olanağı verir.



İzoleli haberleşme Portları - Özel Tuş Takımı - Proje Şifreleme - Simülasyon - Barkod Okuyucu - Alarm - Trend - Veri Kaydı - E posta - FTP - VNC - USB Bellek ile Proje Yükleme - Müşteriye Özel Logolu Membran

Zengin Kütüphane

Zengin kütüphane ile (görsel, ses, yazı tipi, metin, etiket) ile projenizi kolayca oluşturabilirsiniz. Projenize özel karakterler ile istediğiniz sayıda tuş takımı oluşturabilme. Otomatik hizalama.

Görsel Kalite

16.7 milyon renk TFT ekran sayesinde görüntü kalitesi, ekran parlaklığı ve nesnelerin netliği ile fark yaratır.

OPC Client

OPC Server ile gerçek zamanlı veri alışverişi yaparak kolay ve güvenilir entegrasyon sağlar.

Türkçe Yazılım

VI20Studio yazılımı Türkçedir. Yeni başlayanlar bile çok kısa sürede proje oluşturabilir.

Veichi IoT Teknolojisi

Uygulamanızdaki verileri tek bir noktada toplayabilir ve bulutta toplanan bu verilere dünyanın herhangi bir yerinden erişebilirsiniz.

Video Oynatma

MP4 formatındaki videoları görüntüleyebilirsiniz.

PDF Okuma

PDF dosyalarını görüntüleyebilirsiniz.

Diğer Markalar ile Haberleşme

Tanınan pek çok üreticinin PLC'leri için hazır haberleşme protokolü.

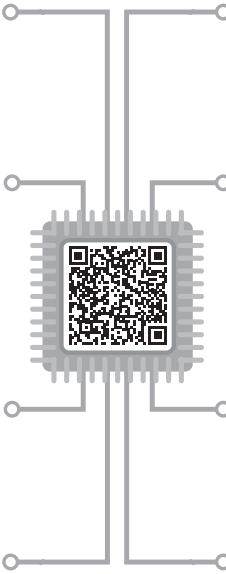

Özellik	Açıklama			
Modeller	4.3"	7"	10"	15"
Ekran Çözünürlüğü	800x480	1024x600	1024x600	1920x1080
Renk Sayısı	65 bin (16 bit)	16 Milyon (24 bit)		65 bin (16 bit)
Parlaklık	250 cd/m ²	350 cd/m ²	400 cd/m ²	250 cd/m ²
LCD Ömrü	50.000 saat			
Seri Port Adedi	2 adet	2 adet	2 adet	3 adet
İşlemci	ARM 720 MHz	32 bit Cortex-A8 600MHz	32 bit Cortex-A8 600MHz	32 bit Cortex-A8 1GHz
Bellek	128M Flaş + 64M DDR3	128M Flaş + 128M DDR3	128M Flaş + 128M DDR3	256M Flaş + 512 DDR3
Besleme	9 ~ 28VDC	9 ~ 28VDC	9 ~ 28VDC	18 ~ 28VDC
Gerçek Zaman Saati	Var			

Tüm teknik dokümanlara yukarıdaki QR kodu okutarak ulaşabilirsiniz.

VI20 HMI Seri

4.3", 7", 10.1" ve 15"
 300'den fazla protokol
 MQTT
 1024x600 ekran çözünürlüğü
 Reçete, makro, veri kaydı
 VNC sunucu ve istemci
 FTP sunucu
 İot platformu
 Uzaktan PLC bakımı
 Mobil uygulama
 Veri raporlama
 PDF
 Video oynatma
 Müşteriye özel membran

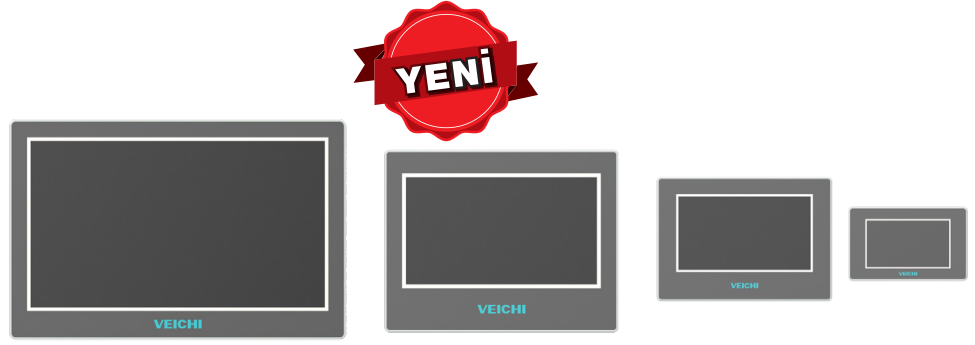

VI20 Serisi Operatör Paneller (HMI)

Seri Port Paket 1: 1xRS232/422/485, 1xRS232
 Seri Port Paket 2: 1xRS232/422/485, 1xRS485, 1xRS232
 Seri Port Paket 3: 2xRS232/422/485, 1xRS485/422

Model	Ekran Boyutu	Seri Port	Ethernet	Kesim Ölçüsü En x Boy (mm)	Fiyat
VI20-043S-F	4.3"	Paket 1	-	132x80	130 \$
VI20-043S-FE	4.3"	Paket 1	10/100 Mbps	132x80	170 \$
VI20-070S-F	7"	Paket 2	-	192x138	160 \$
VI20-070S-FE	7"	Paket 2	10/100 Mbps	192x138	180 \$
VI20-101S-F	10.1"	Paket 1	-	260x202	380 \$
VI20-101S-FE	10.1"	Paket 2	10/100 Mbps	260x202	400 \$
VI20-156S-FE	15"	Paket 3	10/100 Mbps	380x245	800 \$

İot Çözümleri

Operatör panelin arkasında bulunan genişleme portuna monte edilir. 4,3" modeller desteklemez.

Model	Özellik	Fiyat
IOT-BS4.0-FLINK	Veichi HMI için İot 4G SIM	200 \$
IOT-BWS1.0-FLINK	Veichi HMI için İot Ethernet* + WIFI	200 \$

* : HMI üzerindeki ethernet portunu kullanır.

Yazılım Özellikleri

	VI20-043S-F	VI20-043S-FE	VI20-070S-F	VI20-070S-FE	VI20-101S-F	VI20-101S-FE	VI20-156S-FE
MQTT	Hayır	Hayır	Evet (Flink)	Evet (Flink)	Evet (Flink)	Evet (Flink)	Evet (Flink)
OPC UA Server	Hayır	Evet	Hayır	Evet	Hayır	Evet	Evet
OPC UA Client	Hayır	Evet (Ver. 3.3 üzeri)	Hayır	Evet (Ver. 3.3 üzeri)	Hayır	Evet (Ver. 3.3 üzeri)	Evet (Ver. 3.3 üzeri)
SQL	Evet (Sadece yerel)	Evet	Evet (Sadece yerel)	Evet	Evet (Sadece yerel)	Evet	Evet
SMTP	Hayır	Evet	Hayır	Evet	Hayır	Evet	Evet
VNC Server	Hayır	Evet	Hayır	Evet	Hayır	Evet	Evet
VNC Client	Hayır	Evet	Hayır	Evet	Hayır	Evet	Evet
FTP Server	Hayır	Evet	Hayır	Evet	Hayır	Evet	Evet
İot	Hayır	Hayır	Evet (Flink)	Evet (Flink)	Evet (Flink)	Evet (Flink)	Evet (Flink)

SQL özelliği makro ile kullanılır.

OPC UA Client sadece HMI donanım versiyonu 3.3 ve üzerinde çalışır. Donanım versiyonu ürün etiketinde yazar.

Flink "IOT-BS4.0-FLINK" yada "IOT-BWS1.0-FLINK" ürünlerini temsil eder.

Veichi IoT Platformu

Veichi IoT teknolojisi, Endüstri 4.0 uygulamaları için size en hızlı ve en ekonomik çözümü sunar. AC motor sürücüler ve operatör paneller için iki farklı IoT çözümü bulunmaktadır.

Panel Projesi PLC Projesi Reçete Alarm Veri Kaydı



Uzaktan Sürücü Kontrolü

PLC ve HMI Bakımı

Veri İşleme

PLC ve HMI Bakımı

Dünyanın her yerindeki cihazınıza kolayca erişin. PLC ve operatör panel için servis ve program güncelleme hizmeti verin.

GPRS ile Konum

Dünyanın her yerindeki cihazlarınız harita üzerinden izleyin ve takip edin.

Alt Kullanıcı Hesapları

Bir ana hesap üzerinden farklı kullanıcılar oluşturabilir ve yetkilendirebilirsiniz.

Alarm Bildirimi

Sürücüde bir hata oluştuğunda telefonuna uygulama bildirimini gönderilir.

AC Sürücü Bakımı

Dünyanın her yerindeki cihazınıza kolayca erişin. Sürücünün tüm parametrelerine erişim imkanı. Uzaktan başlatma ve durdurma.

Çoklu İşletim Sistemi

Veichi IoT servisleri çoklu işletim sistemini destekler. Web tarayıcı, cep telefonu veya tabletiniz ile IoT servislerimize erişebilirsiniz. Android ve IOS uygulamaları bulunur.

VNC Desteği

Operatör panelin ekranı bilgisayar veya cep telefonundan gerçek zamanlı olarak görüntülenebilir ve operatör panel uzaktan kontrol edilebilir. Port açmaya gerek yoktur.

Diğer Markalar ile Haberleşme

HMI üzerinden tanınan pek çok üreticinin PLC'leri için uzaktan bakım yapabilirsiniz.

Özellik	AC Motor Sürücü	HMI
Özellik	Uzaktan sürücü bakımı	Uzaktan PLC ve HMI bakımı
Alarm	-	Evet
Veri Kaydı	Evet	Evet
Trend	-	Evet
Ekran Kontrolü (VNC)	-	Evet
Abonelik Yapısı	Tek seferlik satın alma	

IoT Servisleri

AC Motor Sürücü İçin IoT

Uzaktan izleme, parametre değiştirme, başlat, durdur ve alarm sıfırlama

Model	Özellik	Bağlantı Türü	Uyumlu Modeller	Fiyat
IOT-BSC4100-S	Kasalı	Kablo (RS485)	AC01, AC10, AC310, AC320, AC330, AP100, AC70T, CH310, CH610, AC200, GS20	160 \$
IOT-BSC4103-S	-	SPI Portu	AC310, AC320, AC330, GS20	160 \$
IOT-BSC4101-S	-	SPI Portu	AC310, AC320, AC330, GS20	160 \$

HMI için IoT

Uzaktan bakım ve izleme, süre sınırsız, 4.3" modeller desteklemez.

Model	Özellik	Fiyat
IOT-BS4.0-FLINK	Veichi HMI için IOT 4G SIM	200 \$
IOT-BWS1.0-FLINK	Veichi HMI için IOT Ethernet* + WIFI	200 \$

* : HMI üzerindeki ethernet portunu kullanır.

SD700 Serisi

SD700 serisi hareket kontrol uygulamalarında ihtiyaç duyulan yüksek hassasiyeti, yerleşik 23 bit (8.388.608 ppr) çözünürlüklü mutlak enkoderi sayesinde sunar. Geniş ürün yelpazesi, dahili pozisyonlama ve ileri seviye fonksiyonları ile hem en üst performansı garanti eder hem de rekabetçi fiyatı ile size avantaj sağlar.

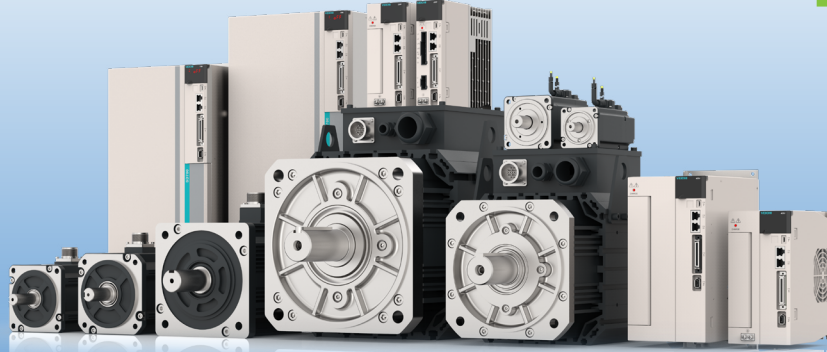

SD700: Yüksek Performans - **SD710:** Ekonomik Seri - **SD780:** STO ve UL Onaylı
Otomatik Atalet Tanımlama - Yeni Nesil Türkçe Yazılım - Soft Reset ile Enerjiyi Kesmeden Yeniden Başlatma - Hız, Tork ve Dahili Pozisyonlama Modları

Geniş Güç Aralığı

Üç ayrı seri ve 0,1kW'dan 200 kW'a kadar geniş güç aralığı.
SD700 Standart Seri
SD710 Ekonomik Seri
SD780 UL Onaylı

17/23 Bit Enkoder Seçenekleri

Uygulamanın ihtiyacına göre 17 ya da 23 bit enkoder tercih edebilirsiniz. Mutlak tip olduğu için enerji kesilse bile pozisyonu hafızasında tutabilme avantajı sunar.

Dahili Pozisyonlama

En temel modelde bile 32 adım hız ve rampa pozisyonlama olanağı.

Geniş Haberleşme Seçenekleri

Standart MODBUS RS485 haberleşmeye sahip olup, opsiyonel olarak EtherCAT, Profinet, CANopen ve Mechatrolink II ve Mechatrolink III seçeneklerini sunar.

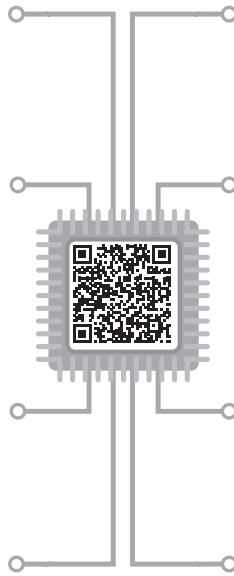
**Tam Kapalı Çevrim**

Sürücüye harici enkoder bağlayabilir, sisteminizdeki mekaniksel boşluk ve hataların önüne geçebilir, gerçek konumlandırma doğruluğuna ulaşabilirsiniz.

İleri Seviye Fonksiyonlar

Uçar Makas, E-cam ve dahili pozisyonlama uygulamaları için özel hazır programlar. Hız, tork ve harici pozisyonlama modlarını destekler.

Geniş Motor Seçenekleri

Kontrol sisteminin ihtiyacına göre düşük orta ve yüksek ataletli, 100 W ile 200kW arası güç aralığında, 0,32Nm ile 3183Nm tork aralığında, 17 ya da 23 bit çözünürlüklü motor modellerimizi seçebilirsiniz.

Türkçe Yazılım

Kullanıcı dostu, Türkçe ve ücretsiz VCSOFT yazılımı ile kolayca programlama ve hata ayıklama yapabilirsiniz.

Seri	SD700	SD710	SD780
Özellik	Standart Seri	Ekonomik Seri	UL Sertifikalı Seri
Modeller	EtherCAT, Profinet, CANopen, Mechatrolink, Pals	EtherCAT, CANopen, Pals	
STO Opsiyonu	Var	Yok	Var
Yerleşik Haberleşme Portu	Tüm modellerde RS485 Modbus		
Giriş / Çıkış Sayısı	9 DI / 4 DO	8 DI / 5 DO	8 DI / 5 DO
Güç Aralığı	0,1kW ~ 200kW	0,1kW ~ 2,3kW	0,1kW ~ 1kW



Servo seçim yazılımı için yukarıdaki QR kodu okutarak ulaşabilirsiniz.

SD700 Serisi

Pals, CANopen, Profinet, EtherCAT ve Mechatrolink
 17 ve 23 bit çok turlu mutlak enkoder
 9 NPN/PNP dijital giriş 4 NPN/PNP transistör çıkışı
 Hız ve tork analog giriş (-10 ~ +10V)
 Dahili Modbus RS-485 haberleşme
 DC bara paylaşımı
 Türkçe parametre yazılımı
 0,1 kW ila 200 kW'a kadar geniş güç aralığı
 Otomatik atalet tanımlama
 STO opsiyonu

**PROFI
NET**

CANopen

EtherCAT®

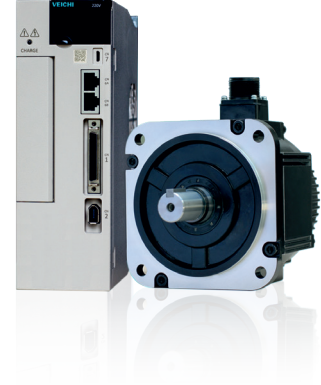

MECHATROLINK

Modbus

SD700 Servo Sürücüler 220V AC Besleme

Model	Güç (W)	Anma Akımı (A)	Maks. Akım (A)	Kasa Tipi	Pals/ Analog	CANOpen	EtherCAT	Profinet	Kapalı Çevrim	Fiyat
SD700-1R8A-EA	200	1,8	6,3	A	-	-	●	-	0	450 \$
SD700-1R8A-PA	200	1,8	6,3	A	●	-	-	-	●	320 \$
SD700-1R8A-CA	200	1,8	6,3	A	●	●	-	-	●	420 \$
SD700-1R8A-NA	200	1,8	6,3	A	-	-	-	●	-	450 \$
SD700-3R3A-EA	400	3,3	11,6	A	-	-	●	-	0	480 \$
SD700-3R3A-PA	400	3,3	11,6	A	●	-	-	-	●	350 \$
SD700-3R3A-CA	400	3,3	11,6	A	●	●	-	-	●	450 \$
SD700-3R3A-NA	400	3,3	11,6	A	-	-	-	●	-	480 \$
SD700-5R5A-EA	750-1000	5,5	16,5	B	-	-	●	-	0	500 \$
SD700-5R5A-PA	750-1000	5,5	16,5	B	●	-	-	-	●	400 \$
SD700-5R5A-CA	750-1000	5,5	16,5	B	●	●	-	-	●	475 \$
SD700-5R5A-NA	750-1000	5,5	16,5	B	-	-	-	●	-	500 \$
SD700-7R6A-EA	1500	7,6	22,8	B	-	-	●	-	0	620 \$
SD700-7R6A-PA	1500	7,6	22,8	B	●	-	-	-	●	500 \$
SD700-7R6A-CA	1500	7,6	22,8	B	●	●	-	-	●	600 \$
SD700-7R6A-NA	1500	7,6	22,8	B	-	-	-	●	-	620 \$
SD700-9R5A-EA	2000	9,5	23,8	B	-	-	●	-	0	720 \$
SD700-9R5A-PA	2000	9,5	23,8	B	●	-	-	-	●	600 \$
SD700-9R5A-CA	2000	9,5	23,8	B	●	●	-	-	●	700 \$
SD700-9R5A-NA	2000	9,5	23,8	B	-	-	-	●	-	720 \$

● : Destekliyor
 0 : Opsiyonel
 - : Desteklemiyor

SD700 Serisi

SD700 Servo Sürücüler 380V AC Besleme

Model	Güç (kW)	Anma Akımı (A)	Maks. Akım (A)	Kasa Tipi	Pals/ Analog	CANopen	EtherCAT	Profinet	Kapalı Çevrim	Fiyat
SD700-3R8D-EA	1	3,8	11,4	B	-	-	●	-	-	620 \$
SD700-3R8D-PA	1	3,8	11,4	B	●	-	-	-	●	480 \$
SD700-3R8D-CA	1	3,8	11,4	B	●	●	-	-	●	580 \$
SD700-3R8D-NA	1	3,8	11,4	B	-	-	-	●	-	620 \$
SD700-6R0D-EA	1,5-2,6	6	18	C	-	-	●	-	-	720 \$
SD700-6R0D-PA	1,5-2,6	6	18	C	●	-	-	-	●	600 \$
SD700-6R0D-CA	1,5-2,6	6	18	C	●	●	-	-	●	680 \$
SD700-6R0D-NA	1,5-2,6	6	18	C	-	-	-	●	-	720 \$
SD700-8R4D-EA	2,9-3,8	8,4	25,2	C	-	-	●	-	-	1.050 \$
SD700-8R4D-PA	2,9-3,8	8,4	25,2	C	●	-	-	-	●	880 \$
SD700-8R4D-CA	2,9-3,8	8,4	25,2	C	●	●	-	-	●	980 \$
SD700-8R4D-NA	2,9-3,8	8,4	25,2	C	-	-	-	●	-	1.050 \$
SD700-110D-EA	4,4	11	27,5	C	-	-	●	-	-	1.200 \$
SD700-110D-PA	4,4	11	27,5	C	●	-	-	-	●	1.100 \$
SD700-110D-CA	4,4	11	27,5	C	●	●	-	-	●	1.200 \$
SD700-110D-NA	4,4	11	27,5	C	-	-	-	●	-	1.200 \$
SD700-170D-EA	5,5	17	42,5	D	-	-	●	-	-	1.350 \$
SD700-170D-PA	5,5	17	42,5	D	●	-	-	-	●	1.250 \$
SD700-170D-CA	5,5	17	42,5	D	●	●	-	-	●	1.350 \$
SD700-170D-NA	5,5	17	42,5	D	-	-	-	●	-	1.350 \$
SD700-240D-EA	7,5/11	24	60	D	-	-	●	-	-	1.950 \$
SD700-240D-PA	7,5/11	24	60	D	●	-	-	-	●	1.800 \$
SD700-240D-CA	7,5/11	24	60	D	●	●	-	-	●	1.950 \$
SD700-240D-NA	7,5/11	24	60	D	-	-	-	●	-	1.950 \$
SD700-300D-EA	13/15	30	70	D	-	-	●	-	-	2.200 \$
SD700-300D-PA	13/15	30	70	D	●	-	-	-	●	2.100 \$
SD700-300D-CA	13/15	30	70	D	●	●	-	-	●	2.200 \$
SD700-300D-NA	13/15	30	70	D	-	-	-	●	-	2.200 \$
SD700-500D-EA	20/22	50	115	E	-	-	●	-	-	3.800 \$
SD700-500D-PA	20/22	50	115	E	●	-	-	-	●	3.700 \$
SD700-500D-CA	20/22	50	115	E	●	●	-	-	●	3.800 \$
SD700-500D-NA	20/22	50	115	E	-	-	-	●	-	3.800 \$
SD700-600D-EA	30	60	120	E	-	-	●	-	-	4.500 \$
SD700-600D-PA	30	60	120	E	●	-	-	-	●	4.400 \$
SD700-600D-CA	30	60	120	E	●	●	-	-	●	4.500 \$
SD700-600D-NA	30	60	120	E	-	-	-	●	-	4.500 \$
SD700-800D-EA	37	80	160	F	-	-	●	-	-	6.500 \$
SD700-800D-PA	37	80	160	F	●	-	-	-	●	6.300 \$
SD700-800D-CA	37	80	160	F	●	●	-	-	●	6.500 \$
SD700-800D-NA	37	80	160	F	-	-	-	●	-	6.500 \$
SD700-121D-EA	45	120	240	F	-	-	●	-	-	7.500 \$
SD700-121D-PA	45	120	240	F	●	-	-	-	●	7.400 \$
SD700-121D-CA	45	120	240	F	●	●	-	-	●	7.500 \$
SD700-121D-NA	45	120	240	F	-	-	-	●	-	7.500 \$
SD700-171D-EA	55	170	340	F	-	-	●	-	-	12.500 \$
SD700-171D-PA	55	170	340	F	●	-	-	-	●	12.000 \$
SD700-171D-CA	55	170	340	F	●	●	-	-	●	12.500 \$
SD700-171D-NA	55	170	340	F	-	-	-	●	-	12.500 \$

SD700-FS Serisi (STO)

SD700 Servo Sürücüler 220V AC Besleme

Model	Güç (kW)	Anma Akımı (A)	Maks. Akım (A)	Kasa Tipi	Pals/ Analog	STO	EtherCAT	Profinet	Fiyat
SD700-1R8A-PA-FS	200	1,8	6,3	A	●	●	-	-	350 \$
SD700-1R8A-EA-FS	200	1,8	6,3	A	-	●	●	-	500 \$
SD700-1R8A-NA-FS	200	1,8	6,3	A	-	●	-	●	500 \$
SD700-3R3A-PA-FS	400	3,3	11,6	A	●	●	-	-	400 \$
SD700-3R3A-EA-FS	400	3,3	11,6	A	-	●	●	-	500 \$
SD700-3R3A-NA-FS	400	3,3	11,6	A	-	●	-	●	500 \$
SD700-5R5A-PA-FS	750-1000	5,5	16,5	B	●	●	-	-	450 \$
SD700-5R5A-EA-FS	750-1000	5,5	16,5	B	-	●	●	-	550 \$
SD700-5R5A-NA-FS	750-1000	5,5	16,5	B	-	●	-	●	550 \$
SD700-7R6A-PA-FS	1500	7,6	22,8	B	●	●	-	-	550 \$
SD700-7R6A-EA-FS	1500	7,6	22,8	B	-	●	●	-	650 \$
SD700-7R6A-NA-FS	1500	7,6	22,8	B	-	●	-	●	650 \$
SD700-9R5A-PA-FS	2000	9,5	23,8	B	●	●	-	-	650 \$
SD700-9R5A-EA-FS	2000	9,5	23,8	B	-	●	●	-	750 \$
SD700-9R5A-NA-FS	2000	9,5	23,8	B	-	●	-	●	750 \$

SD700-FS Serisi (STO)

SD700 Servo Sürücüler 380V AC Besleme

Model	Güç (kW)	Anma Akımı (A)	Maks. Akım (A)	Kasa Tipi	Pals/ Analog	STO	EtherCAT	Profinet	Fiyat
SD700-3R8D-PA-FS	1	3,8	11,4	B	●	●	-	-	550 \$
SD700-3R8D-EA-FS	1	3,8	11,4	B	-	●	●	-	650 \$
SD700-3R8D-NA-FS	1	3,8	11,4	B	-	●	-	●	650 \$
SD700-6R0D-PA-FS	1,5-2,6	6	18	C	●	●	-	-	650 \$
SD700-6R0D-EA-FS	1,5-2,6	6	18	C	-	●	●	-	750 \$
SD700-6R0D-NA-FS	1,5-2,6	6	18	C	-	●	-	●	750 \$
SD700-8R4D-PA-FS	2,9-3,8	8,4	25,2	C	●	●	-	-	950 \$
SD700-8R4D-EA-FS	2,9-3,8	8,4	25,2	C	-	●	●	-	1.100 \$
SD700-8R4D-NA-FS	2,9-3,8	8,4	25,2	C	-	●	-	●	1.100 \$
SD700-110D-PA-FS	4,4	11	27,5	C	●	●	-	-	1.150 \$
SD700-110D-EA-FS	4,4	11	27,5	C	-	●	●	-	1.250 \$
SD700-110D-NA-FS	4,4	11	27,5	C	-	●	-	●	1.250 \$
SD700-170D-PA-FS	5,5	17	42,5	D	●	●	-	-	1.300 \$
SD700-170D-EA-FS	5,5	17	42,5	D	-	●	●	-	1.400 \$
SD700-170D-NA-FS	5,5	17	42,5	D	-	●	-	●	1.400 \$
SD700-240D-PA-FS	7,5/11	24	60	D	●	●	-	-	1.850 \$
SD700-240D-EA-FS	7,5/11	24	60	D	-	●	●	-	2.000 \$
SD700-240D-NA-FS	7,5/11	24	60	D	-	●	-	●	2.000 \$
SD700-300D-PA-FS	13/15	30	70	D	●	●	-	-	2.150 \$
SD700-300D-EA-FS	13/15	30	70	D	-	●	●	-	2.250 \$
SD700-300D-NA-FS	13/15	30	70	D	-	●	-	●	2.250 \$
SD700-500D-PA-FS	20/22	50	115	E	●	●	-	-	3.750 \$
SD700-500D-EA-FS	20/22	50	115	E	-	●	●	-	3.850 \$
SD700-500D-NA-FS	20/22	50	115	E	-	●	-	●	3.850 \$

SD710 Serisi

Pals, CANopen ve EtherCAT
 17 ve 23 bit çok turlu mutlak enkoder
 8 NPN/PNP dijital giriş
 5 NPN/PNP transistör çıkışı
 Hız ve tork analog giriş (-10 ~ +10V)
 Dahili Modbus RS-485 haberleşme
 DC bara paylaşımı
 Türkçe parametre yazılımı
 0,1 kW ila 2,3 kW'a güç aralığı
 Otomatik atalet tanımlama

EtherCAT®

CANopen

Modbus

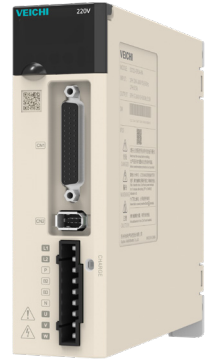
**SD710 Servo Sürücüler 220V AC Besleme**

Model	Güç (W)	Anma Akımı (A)	Maks. Akım (A)	Kasa Tipi	Pals/Analog	EtherCAT	Fiyat
SD710-3R3A-EA	400	3,3	11,6	A	-	●	310 \$
SD710-3R3A-PA	400	3,3	11,6	A	●	-	250 \$
SD710-5R5A-EA	750-1000	5,5	16,5	A	-	●	350 \$
SD710-5R5A-PA	750-1000	5,5	16,5	A	●	-	280 \$
SD710-7R6A-EA	1500	7,6	22,8	B	-	●	475 \$
SD710-7R6A-PA	1500	7,6	22,8	B	●	-	400 \$



SD780 Serisi

Pals, CANopen ve EtherCAT
 17 ve 23 bit çok turlu mutlak enkoder
 8 NPN/PNP dijital giriş 5 NPN/PNP transistör çıkış
 Hız ve tork analog giriş (-10 ~ +10V)
 Dahili Modbus RS-485 haberleşme
 DC bara paylaşımı
 Türkçe parametre yazılımı
 Otomatik atalet tanımlama
 0,1 kW ila 1 kW'a güç aralığı
 STO opsiyonu

EtherCAT®



CANopen

Modbus



SD780 Servo Sürücüler 220V AC Besleme

Model	Güç (W)	Anma Akımı (A)	Maks. Akım (A)	Kasa Tipi	Pals/ Analog	CANopen	EtherCAT	Fiyat
SD780-1R8A-EA	200	1,8	6,6	A	-	-	●	410 \$
SD780-1R8A-PA	200	1,8	6,6	A	●	-	-	320 \$
SD780-1R8A-CA	200	1,8	6,6	A	●	●	-	330 \$
SD780-3R3A-EA	400	3,3	11,6	A	-	-	●	410 \$
SD780-3R3A-PA	400	3,3	11,6	A	●	-	-	320 \$
SD780-3R3A-CA	400	3,3	11,6	A	●	●	-	370 \$
SD780-5R5A-EA	750-1000	5,5	16,5	A	-	-	●	450 \$
SD780-5R5A-PA	750-1000	5,5	16,5	A	●	-	-	380 \$
SD780-5R5A-CA	750-1000	5,5	16,5	A	●	●	-	430 \$

SD780 Servo Sürücüler 220V AC Besleme - STO

Model	Güç (W)	Anma Akımı (A)	Maks. Akım (A)	Kasa Tipi	Pals/ Analog	CANopen	EtherCAT	Fiyat
SD780-1R8A-EA-FS	200	1,8	6,6	A	-	-	●	470 \$
SD780-1R8A-PA-FS	200	1,8	6,6	A	●	-	-	375 \$
SD780-1R8A-CA-FS	200	1,8	6,6	A	●	●	-	380 \$
SD780-3R3A-EA-FS	400	3,3	11,6	A	-	-	●	480 \$
SD780-3R3A-PA-FS	400	3,3	11,6	A	●	-	-	380 \$
SD780-3R3A-CA-FS	400	3,3	11,6	A	●	●	-	440 \$
SD780-5R5A-EA-FS	750-1000	5,5	16,5	A	-	-	●	530 \$
SD780-5R5A-PA-FS	750-1000	5,5	16,5	A	●	-	-	430 \$
SD780-5R5A-CA-FS	750-1000	5,5	16,5	A	●	●	-	490 \$



V7E Serisi

Servo Motorlar (R Serisi - 17 Bit Çok Turlu Mutlak Encoder)

Atalet L: Düşük M: Orta

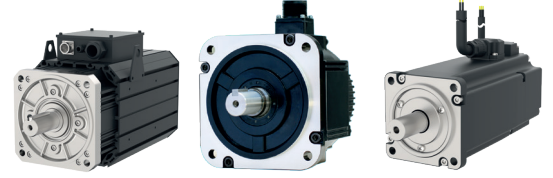

Model	Atalet	Anma Gerilimi (VAC)	Güç (W)	RPM (Anma/Maks.)	Fren 24VDC	Tork (Nm)		Flanş (mm)	Şaft (mm)	Fiyat
						Anma	Maksimum			
V7E-L04A-R1030-R1	L	220	100	3000/6000	Yok	0,32	0,96	40	8	240 \$
V7E-L04A-R1030-R2	L	220	100	3000/6000	Var	0,32	0,96	40	8	400 \$
V7E-L06A-R2030-R1	L	220	200	3000/6000	Yok	0,64	1,92	60	14	250 \$
V7E-L06A-R2030-R2	L	220	200	3000/6000	Var	0,64	1,92	60	14	410 \$
V7E-L06A-R4030-R1	L	220	400	3000/6000	Yok	1,27	3,81	60	14	260 \$
V7E-L06A-R4030-R2	L	220	400	3000/6000	Var	1,27	3,81	60	14	420 \$
V7E-M06A-R4030-R1	M	220	400	3000/6000	Yok	1,27	3,81	60	14	290 \$
V7E-M06A-R4030-R2	M	220	400	3000/6000	Var	1,27	3,81	60	14	440 \$
V7E-L08A-R7530-R1	L	220	750	3000/6000	Yok	2,40	7,2	80	19	270 \$
V7E-L08A-R7530-R2	L	220	750	3000/6000	Var	2,40	7,2	80	19	430 \$
V7E-M08A-R7530-R1	M	220	750	3000/6000	Yok	2,40	7,2	80	19	300 \$
V7E-M08A-R7530-R2	M	220	750	3000/6000	Var	2,40	7,2	80	19	450 \$
V7E-L08A-1R030-R1	L	220	1000	3000/5000	Yok	3,18	9,5	80	19	440 \$
V7E-L08A-1R030-R2	L	220	1000	3000/5000	Var	3,18	9,5	80	19	670 \$
V7E-M13A-R8515-R1	M	220	850	1500/3000	Yok	5,41	16,2	130	22	440 \$
V7E-M13A-R8515-R2	M	220	850	1500/3000	Var	5,41	16,2	130	22	670 \$
V7E-M13A-1R020-R1	M	220	1000	2000/3000	Yok	4,78	14,3	130	22	430 \$
V7E-M13A-1R020-R2	M	220	1000	2000/3000	Var	4,78	14,3	130	22	650 \$
V7E-M11A-1R230-R1	M	220	1200	3000/5000	Yok	3,82	11,4	110	19	450 \$
V7E-M11A-1R230-R2	M	220	1200	3000/5000	Var	3,82	11,4	110	19	720 \$
V7E-M11A-1R530-R1	M	220	1500	3000/5000	Yok	4,78	14,3	110	19	470 \$
V7E-M11A-1R530-R2	M	220	1500	3000/5000	Var	4,78	14,3	110	19	740 \$
V7E-M13A-1R520-R1	M	220	1500	2000/3000	Yok	7,16	21,4	130	22	450 \$
V7E-M13A-1R520-R2	M	220	1500	2000/3000	Var	7,16	21,4	130	22	670 \$
V7E-M13A-2R020-R1	M	220	2000	2000/3000	Yok	9,5	28,5	130	22	580 \$
V7E-M13A-2R020-R2	M	220	2000	2000/3000	Var	9,5	28,5	130	22	800 \$
V7E-M13D-1R020-R1	M	380	1000	2000/3000	Yok	4,78	14,3	130	22	400 \$
V7E-M13D-1R020-R2	M	380	1000	2000/3000	Var	4,78	14,3	130	22	600 \$
V7E-M13D-1R520-R1	M	380	1500	2000/3000	Yok	7,16	21,4	130	22	450 \$
V7E-M13D-1R520-R2	M	380	1500	2000/3000	Var	7,16	21,4	130	22	640 \$
V7E-M13D-2R020-R1	M	380	2000	2000/3000	Yok	9,5	28,6	130	22	500 \$
V7E-M13D-2R020-R2	M	380	2000	2000/3000	Var	9,5	28,6	130	22	780 \$
V7E-M13D-2R315-R1L	M	380	2300	1500/2000	Yok	14,6	43,9	130	22	529 \$
V7E-M13D-2R315-R2L	M	380	2300	1500/2000	Var	14,6	43,9	130	22	816 \$
V7E-M13D-3R020-R1	M	380	3000	2000/3000	Yok	14,3	42,9	130	22	850 \$
V7E-M13D-3R020-R2	M	380	3000	2000/3000	Var	14,3	42,9	130	22	1.050 \$
V7E-M18D-2R915-R1	M	380	2900	1500/2000	Yok	18,4	46,1	180	35	875 \$
V7E-M18D-2R915-R2	M	380	2900	1500/2000	Var	18,4	46,1	180	35	1.300 \$
V7E-M18D-4R415-R1	M	380	4400	1500/2000	Yok	28	70	180	35	1.050 \$
V7E-M18D-4R415-R2	M	380	4400	1500/2000	Var	28	70	180	35	1.500 \$
V7E-M18D-5R515-R1	M	380	5500	1500/2000	Yok	35	87	180	35	1.250 \$
V7E-M18D-5R515-R2	M	380	5500	1500/2000	Var	35	87	180	35	1.900 \$
V7E-M18D-7R515-R1	M	380	7500	1500/2000	Yok	47	119	180	35	1.500 \$
V7E-M18D-7R515-R2	M	380	7500	1500/2000	Var	47	119	180	35	2.300 \$

V7E Serisi

Servo Motorlar (D Serisi - 23 Bit Çok Turlu Mutlak Encoder)

Atalet L: Düşük M: Orta

Model	Atalet	Anma Gerilimi (VAC)	Güç (W)	RPM (Anma/Maks.)	Fren 24VDC	Tork (Nm)		Flanş (mm)	Şaft (mm)	Fiyat
						Anma	Maksimum			
V7E-L04A-R1030-D1	L	220	100	3000/6000	Yok	0,32	0,96	40	8	340 \$
V7E-L04A-R1030-D2	L	220	100	3000/6000	Var	0,32	0,96	40	8	500 \$
V7E-L06A-R2030-D1	L	220	200	3000/6000	Yok	0,64	1,92	60	14	350 \$
V7E-L06A-R2030-D2	L	220	200	3000/6000	Var	0,64	1,92	60	14	510 \$
V7E-L06A-R4030-D1	L	220	400	3000/6000	Yok	1,27	3,81	60	14	360 \$
V7E-L06A-R4030-D2	L	220	400	3000/6000	Var	1,27	3,81	60	14	520 \$
V7E-M06A-R4030-D1	M	220	400	3000/6000	Yok	1,27	3,81	60	14	380 \$
V7E-M06A-R4030-D2	M	220	400	3000/6000	Var	1,27	3,81	60	14	530 \$
V7E-L08A-R7530-D1	L	220	750	3000/6000	Yok	2,38	7,1	80	19	380 \$
V7E-L08A-R7530-D2	L	220	750	3000/6000	Var	2,38	7,1	80	19	550 \$
V7E-M08A-R7530-D1	M	220	750	3000/6000	Yok	2,38	7,1	80	19	400 \$
V7E-M08A-R7530-D2	M	220	750	3000/6000	Var	2,38	7,1	80	19	550 \$
V7E-L08A-1R030-D1	L	220	1000	3000/5000	Yok	3,18	9,5	80	19	580 \$
V7E-L08A-1R030-D2	L	220	1000	3000/5000	Var	3,18	9,5	80	19	800\$
V7E-M13A-1R020-D1	M	220	1000	2000/3000	Yok	4,78	14,3	130	22	550 \$
V7E-M13A-1R020-D2	M	220	1000	2000/3000	Var	4,78	14,3	130	22	780 \$
V7E-M11A-1R230-D1	M	220	1200	3000/5000	Yok	3,82	11,4	110	19	560 \$
V7E-M11A-1R230-D2	M	220	1200	3000/5000	Var	3,82	11,4	110	19	820\$
V7E-M11A-1R530-D1	M	220	1500	3000/5000	Yok	4,78	14,3	110	19	620 \$
V7E-M11A-1R530-D2	M	220	1500	3000/5000	Var	4,78	14,3	110	19	840 \$
V7E-M13A-1R520-D1	M	220	1500	2000/3000	Yok	7,1	21,4	130	22	600 \$
V7E-M13A-1R520-D2	M	220	1500	2000/3000	Var	7,1	21,4	130	22	800 \$
V7E-M13A-2R020-D1	M	220	2000	2000/3000	Yok	9,5	28,6	130	22	620 \$
V7E-M13A-2R020-D2	M	220	2000	2000/3000	Var	9,5	28,6	130	22	880 \$
V7E-M13D-1R020-D1	M	380	1000	2000/3000	Yok	4,78	14,3	130	22	550 \$
V7E-M13D-1R020-D2	M	380	1000	2000/3000	Var	4,78	14,3	130	22	750 \$
V7E-M13D-1R520-D1	M	380	1500	2000/3000	Yok	7,1	21,4	130	22	600 \$
V7E-M13D-1R520-D2	M	380	1500	2000/3000	Var	7,1	21,4	130	22	800 \$
V7E-M13D-2R020-D1	M	380	2000	2000/3000	Yok	9,5	28,6	130	22	750 \$
V7E-M13D-2R020-D2	M	380	2000	2000/3000	Var	9,5	28,6	130	22	900 \$
V7E-M13D-2R315-D1L	M	380	2300	1500/2000	Yok	14,6	43,9	130	22	850 \$
V7E-M13D-2R315-D2L	M	380	2300	1500/2000	Var	14,6	43,9	130	22	1.050 \$
V7E-M18D-2R915-D1	M	380	2900	1500/2000	Yok	18,4	46,1	180	35	1.075 \$
V7E-M18D-2R915-D2	M	380	2900	1500/2000	Var	18,4	46,1	180	35	1.490 \$
V7E-M18D-2R915-D1H	M	380	2900	1500/3000	Yok	18,4	46,3	180	35	1.175 \$
V7E-M18D-2R915-D2H	M	380	2900	1500/3000	Var	18,4	46,3	180	35	1.590 \$
V7E-M13D-3R020-D1	M	380	3000	2000/3000	Yok	14,3	42,9	130	22	1.000 \$
V7E-M13D-3R020-D2	M	380	3000	2000/3000	Var	14,3	42,9	130	22	1.300 \$
V7E-M13D-3R020-D1H	M	380	3000	-	Yok	14,3	42,9	130	22	1.100 \$
V7E-M13D-3R020-D2H	M	380	3000	-	Var	14,3	42,9	130	22	1.400 \$
V7E-M18D-4R415-D1	M	380	4400	1500/2000	Yok	28	70	180	35	1.250 \$
V7E-M18D-4R415-D2	M	380	4400	1500/2000	Var	28	70	180	35	1.700 \$
V7E-M18D-4R415-D1H	M	380	4400	1500/3000	Yok	28	70	180	35	1.350 \$
V7E-M18D-4R415-D2H	M	380	4400	1500/3000	Var	28	70	180	35	1.800 \$

V7E Serisi

Servo Motorlar (D Serisi - 23 Bit Çok Turlu Mutlak Encoder)

Atalet L: Düşük M: Orta

Model	Atalet	Anma Gerilimi (VAC)	Güç (W)	RPM (Anma/Maks.)	Fren 24VDC	Tork (Nm)		Flanş (mm)	Şaft (mm)	Fiyat
						Anma	Maksimum			
V7E-M18D-5R515-D1	M	380	5500	1500/2000	Yok	35	87,5	180	35	1.475 \$
V7E-M18D-5R515-D2	M	380	5500	1500/2000	Var	35	87,5	180	35	2.150 \$
V7E-M18D-5R515-D1H	M	380	5500	1500/3000	Yok	35	87,5	180	35	1.575 \$
V7E-M18D-5R515-D2H	M	380	5500	1500/3000	Var	35	87,5	180	35	2.250 \$
V7E-M18D-7R515-D1	M	380	7500	1500/2000	Yok	47,7	119,3	180	35	1.775 \$
V7E-M18D-7R515-D2	M	380	7500	1500/2000	Var	47,7	119,3	180	35	2.550 \$
V7E-M18D-7R515-D1H	M	380	7500	1500/3000	Yok	47,7	119,3	180	35	1.875 \$
V7E-M18D-7R515-D2H	M	380	7500	1500/3000	Var	47,7	119,3	180	35	2.650 \$

VM7 Serisi

Servo Motorlar (D Serisi - 23 Bit Çok Turlu Mutlak Encoder)

Atalet L: Düşük M: Orta

Model	Atalet	Anma Gerilimi (VAC)	Güç (W)	RPM (Anma/Maks.)	Fren 24VDC	Tork (Nm)		Flanş (mm)	Şaft (mm)	Fiyat
						Anma	Maksimum			
VM7-M20D-01115-D1FN	M	380	11000	1500/2000	Yok	70	140	200	42	2.750 \$
VM7-M20D-01115-D2FN	M	380	11000	1500/2000	Var	70	140	200	42	3.750 \$
VM7-M20D-01520-D1FN	M	380	11000	1500/2000	Yok	70	140	200	42	3.000 \$
VM7-M20D-01520-D2FN	M	380	15000	2000/3000	Var	75	150	200	42	4.750 \$
VM7-M20D-02015-D1FN	M	380	20000	1500/2000	Yok	127	254	200	42	3.750 \$
VM7-M20D-02015-D2FN	M	380	20000	1500/2000	Var	127	254	200	42	5.750 \$
VM7-M20D-02215-D1FN	M	380	22000	1500/2000	Yok	140	280	200	42	4.250 \$
VM7-M20D-02215-D2FN	M	380	22000	1500/2000	Var	140	280	200	42	6.000 \$
VM7-M20D-03015-D1FN	M	380	30000	1500/2000	Yok	-	-	200	42	5.250 \$
VM7-M20D-03015-D2FN	M	380	30000	1500/2000	Var	-	-	200	42	7.000 \$
VM7-M26D-03715-D1FN	M	380	37000	1500/2000	Yok	236	472	263	48	5.750 \$
VM7-M26D-03715-D2FN	M	380	37000	1500/2000	Var	236	472	263	48	9.000 \$
VM7-M26D-04515-D1FN	M	380	45000	1500/2000	Yok	286	572	263	48	6.500 \$
VM7-M26D-04515-D2FN	M	380	45000	1500/2000	Var	286	572	263	48	10.250 \$
VM7-M26D-05515-D1FN	M	380	55000	1500/2000	Yok	350	700	263	48	7.250 \$
VM7-M26D-05515-D2FN	M	380	55000	1500/2000	Var	350	700	263	48	11.750 \$



Tüm teknik dokümanlara yukarıdaki QR kodu okutarak ulaşabilirsiniz.

SD700 Serisi

Servo Set Aksesuarları

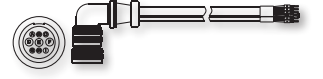

	Model	Açıklama	Fiyat
Güç Kabloları	VM150-L030-KNL	Motor Güç Kablosu 3 metre, 4 pin 90° konnektörlü, 110/130 flanş için	30 \$
	VM150-L050-KNL	Motor Güç Kablosu 5 metre, 4 pin 90° konnektörlü, 110/130 flanş için	40 \$
	VM150-L100-KNL	Motor Güç Kablosu 10 metre, 4 pin 90° konnektörlü, 110/130 flanş için	60 \$
	VM150-L150-KNL	Motor Güç Kablosu 15 metre, 4 pin 90° konnektörlü, 110/130 flanş için	80 \$
	VM150-L200-KNL	Motor Güç Kablosu 20 metre, 4 pin 90° konnektörlü, 110/130 flanş için	100 \$
	VM150-L030-HNL	Frenli Motor Güç Kablosu Frenli 3 metre, 9 pin 90° konnektörlü, 110/130 flanş için	35 \$
	VM150-L050-HNL	Frenli Motor Güç Kablosu Frenli 5 metre, 9 pin 90° konnektörlü, 110/130 flanş için	45 \$
	VM150-L100-HNL	Frenli Motor Güç Kablosu Frenli 10 metre, 9 pin 90° konnektörlü, 110/130 flanş için	75 \$
	VM150-L150-HNL	Frenli Motor Güç Kablosu Frenli 15 metre, 9 pin 90° konnektörlü, 110/130 flanş için	100 \$
	VM150-L200-HNL	Frenli Motor Güç Kablosu Frenli 20 metre, 9 pin 90° konnektörlü, 110/130 flanş için	125 \$
	VM250-L030-MNL	Motor Güç Kablosu 3 metre, 4 pin 90° konnektörlü, 180 flanş için	50 \$
	VM250-L050-MNL	Motor Güç Kablosu 5 metre, 4 pin 90° konnektörlü, 180 flanş için	60 \$
	VM250-L100-MNL	Motor Güç Kablosu 10 metre, 4 pin 90° konnektörlü, 180 flanş için	100 \$
	VM250-L150-MNL	Motor Güç Kablosu 15 metre, 4 pin 90° konnektörlü, 180 flanş için	130 \$
	VM250-L200-MNL	Motor Güç Kablosu 20 metre, 4 pin 90° konnektörlü, 180 flanş için	170 \$
	VM250-L030-INL	Motor Güç Kablosu 3 metre, 4 pin 90° konnektörlü, 180 flanş için	70 \$
	VM250-L050-INL	Motor Güç Kablosu 5 metre, 4 pin 90° konnektörlü, 180 flanş için	85 \$
	VM250-L100-INL	Motor Güç Kablosu 10 metre, 4 pin 90° konnektörlü, 180 flanş için	130 \$
	VM250-L150-INL	Motor Güç Kablosu 15 metre, 4 pin 90° konnektörlü, 180 flanş için	190 \$
	VM250-L200-INL	Motor Güç Kablosu 20 metre, 4 pin 90° konnektörlü, 180 flanş için	220 \$
	VM400-L030-MNL	VM7-V7E Motor Güç Kablosu 3 metre, 4 pin 90° konnektörlü, 180 flanş için	60 \$
	VM400-L050-MNL	VM7-V7E Motor Güç Kablosu 5 metre, 4 pin 90° konnektörlü, 180 flanş için	75 \$
	VM400-L100-MNL	VM7-V7E Motor Güç Kablosu 10 metre, 4 pin 90° konnektörlü, 180 flanş için	135 \$
	VM400-L150-MNL	VM7-V7E Motor Güç Kablosu 15 metre, 4 pin 90° konnektörlü, 180 flanş için	200 \$
	VM400-L200-MNL	VM7-V7E Motor Güç Kablosu 20 metre, 4 pin 90° konnektörlü, 180 flanş için	260 \$
	VM400-L030-INL	Motor Güç Kablosu 3 metre, 4 pin 90° konnektörlü, 180 flanş için	75 \$
	VM400-L050-INL	Motor Güç Kablosu 5 metre, 4 pin 90° konnektörlü, 180 flanş için	100 \$
	VM400-L100-INL	Motor Güç Kablosu 10 metre, 4 pin 90° konnektörlü, 180 flanş için	160 \$
VM400-L150-INL	Motor Güç Kablosu 15 metre, 4 pin 90° konnektörlü, 180 flanş için	230 \$	
VM400-L200-INL	Motor Güç Kablosu 20 metre, 4 pin 90° konnektörlü, 180 flanş için	290 \$	
Fren Kabloları	VB-L050-DL	VM7- V7E Serisi Motor Fren Kablosu 5 metre	24 \$
	VB-L100-DL	VM7- V7E Serisi Motor Fren Kablosu 10 metre	25 \$
	VB-L150-DL	VM7- V7E Serisi Motor Fren Kablosu 15 metre	29 \$

Bir servo set oluşturabilmek için uygun güçte bir motor ve sürücü (istenilen sürme yöntemine uygun) seçilir.

Sonra istenilen uzunlukta enkoder ve güç kablosu seçilmelidir. Seçilen motor frenli ise sete fren kablosu ilave edilmesi gerekebilir. Kolay ve hatasız kablo seçimi için Servo Seçim Yazılımını kullanabilirsiniz.

SD700 Serisi

Servo Set Aksesuarları

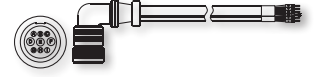

	Model	Açıklama	Fiyat
Enkoder Kabloları	VE04-L030-2SNL	Enkoder kablosu 3 metre - Bataryasız - V7E 40/60/80 flanş	15 \$
	VE04-L050-2SNL	Enkoder kablosu 5 metre - Bataryasız - V7E 40/60/80 flanş	25 \$
	VE04-L100-2SNL	Enkoder kablosu 10 metre - Bataryasız - V7E 40/60/80 flanş	40 \$
	VE04-L150-2SNL	Enkoder kablosu 15 metre - Bataryasız - V7E 40/60/80 flanş	50 \$
	VE04-L200-2SNL	Enkoder kablosu 20 metre - Bataryasız - V7E 40/60/80 flanş	60 \$
	VE04-L030-2ANL	Enkoder kablosu 3 metre - Bataryasız - V7E 110 flanş ve üzeri - VM7 tüm flanşlar	15 \$
	VE04-L050-2ANL	Enkoder kablosu 5 metre - Bataryasız - V7E 110 flanş ve üzeri - VM7 tüm flanşlar	25 \$
	VE04-L100-2ANL	Enkoder kablosu 10 metre - Bataryasız - V7E 110 flanş ve üzeri - VM7 tüm flanşlar	40 \$
	VE04-L150-2ANL	Enkoder kablosu 15 metre - Bataryasız - V7E 110 flanş ve üzeri - VM7 tüm flanşlar	50 \$
	VE04-L200-2ANL	Enkoder kablosu 20 metre - Bataryasız - V7E 110 flanş ve üzeri - VM7 tüm flanşlar	60 \$
	VE06-L030-2SDL	Enkoder kablosu 3 metre - Bataryalı - V7E 40/60/80 flanş	30 \$
	VE06-L050-2SDL	Enkoder kablosu 5 metre - Bataryalı - V7E 40/60/80 flanş	40 \$
	VE06-L100-2SDL	Enkoder kablosu 10 metre - Bataryalı - V7E 40/60/80 flanş	50 \$
	VE06-L150-2SDL	Enkoder kablosu 15 metre - Bataryalı - V7E 40/60/80 flanş	65 \$
	VE06-L200-2SDL	Enkoder kablosu 20 metre - Bataryalı - V7E 40/60/80 flanş	94 \$
	VE06-L030-2ADL	Enkoder kablosu 3 metre - Bataryalı - V7E 110 flanş ve üzeri - VM7 tüm flanşlar	30 \$
	VE06-L050-2ADL	Enkoder kablosu 5 metre - Bataryalı - V7E 110 flanş ve üzeri - VM7 tüm flanşlar	40 \$
	VE06-L100-2ADL	Enkoder kablosu 10 metre - Bataryalı - V7E 110 flanş ve üzeri - VM7 tüm flanşlar	50 \$
	VE06-L150-2ADL	Enkoder kablosu 15 metre - Bataryalı - V7E 110 flanş ve üzeri - VM7 tüm flanşlar	65 \$
	VE06-L200-2ADL	Enkoder kablosu 20 metre - Bataryalı - V7E 110 flanş ve üzeri - VM7 tüm flanşlar	80 \$
Güç Kabloları	VM030-L030-UTL	Motor güç kablosu 3 metre - V7E 40 flanş	15 \$
	VM030-L050-UTL	Motor güç kablosu 5 metre - V7E 40 flanş	25 \$
	VM030-L100-UTL	Motor güç kablosu 10 metre - V7E 40 flanş	40 \$
	VM030-L150-UTL	Motor güç kablosu 15 metre - V7E 40 flanş	50 \$
	VM030-L200-UTL	Motor güç kablosu 20 metre - V7E 40 flanş	60 \$
	VM030-L030-UBTL	Motor güç kablosu 3 metre - V7E 40 flanş - Frenli	20 \$
	VM030-L050-UBTL	Motor güç kablosu 5 metre - V7E 40 flanş - Frenli	30 \$
	VM030-L100-UBTL	Motor güç kablosu 10 metre - V7E 40 flanş - Frenli	50 \$
	VM030-L150-UBTL	Motor güç kablosu 15 metre - V7E 40 flanş - Frenli	70 \$
	VM030-L200-UBTL	Motor güç kablosu 20 metre - V7E 40 flanş - Frenli	90 \$
	VM050-L030-OTL	Motor güç kablosu 3 metre - V7E 60/80 flanş	15 \$
	VM050-L050-OTL	Motor güç kablosu 5 metre - V7E 60/80 flanş	25 \$
	VM050-L100-OTL	Motor güç kablosu 10 metre - V7E 60/80 flanş	40 \$
	VM050-L150-OTL	Motor güç kablosu 15 metre - V7E 60/80 flanş	50 \$
	VM050-L200-OTL	Motor güç kablosu 20 metre - V7E 60/80 flanş	60 \$
	VM050-L030-OBTL	Motor güç kablosu 3 metre - V7E 60/80 flanş - Frenli	20 \$
	VM050-L050-OBTL	Motor güç kablosu 5 metre - V7E 60/80 flanş - Frenli	30 \$
	VM050-L100-OBTL	Motor güç kablosu 10 metre - V7E 60/80 flanş - Frenli	50 \$
	VM050-L150-OBTL	Motor güç kablosu 15 metre - V7E 60/80 flanş - Frenli	70 \$
	VM050-L200-OBTL	Motor güç kablosu 20 metre - V7E 60/80 flanş - Frenli	90 \$
Kablo Çeviricileri	D-VM050-L020-A1-L	Güç Kablosu Çevirici, V7E'de VM7 kablosu kullanmak için 40 Flanş 0.2 metre	14 \$
	D-VM050-L020-AB2-L	Güç Kablosu Çevirici, V7E'de VM7 kablosu kullanmak için 40 Flanş 0.2 metre - frenli	16 \$
	D-VM050-L002-AC1-L	Güç Kablosu Çevirici, V7E'de VM7 kablosu kullanmak için 60/80 Flanş 0.2 metre	15 \$
	D-VM050-L020-AC2-L	Güç Kablosu Çevirici, V7E'de VM7 kablosu kullanmak için 60/80 Flanş 0.2 metre - frenli	15 \$
	VEF07-L020-ANL	Enkoder Kablosu Çevirici, V7E'de VM7 kablosu kullanmak için 40/60/80 Flanş 0.2 metre	15 \$

SD700 Serisi

Servo setler - 17 Bit Çok Turlu Mutlak Encoder

	Güç (W)	Frensiz Set				Frenli Set			
		Pals	EtherCAT	CANopen	Profinet	Pals	EtherCAT	CANopen	Profinet
220V AC Tek Fazlı Besleme	100 W	610 \$	740 \$	710 \$	740 \$	775 \$	905 \$	875 \$	905 \$
	200 W	620 \$	750 \$	720 \$	750 \$	785 \$	915 \$	885 \$	915 \$
	400 W	660 \$	790 \$	760 \$	790 \$	825 \$	955 \$	925 \$	955 \$
	750 W	720 \$	820 \$	795 \$	820 \$	885 \$	985 \$	960 \$	985 \$
	1.000 W	895 \$	995 \$	970 \$	995 \$	1.120 \$	1.220 \$	1.195 \$	1.220 \$
	1.500 W	1.015 \$	1.135 \$	1.115 \$	1.135 \$	1.240 \$	1.360 \$	1.340 \$	1.360 \$
380V AC Tek Fazlı Besleme	1.000 W	945 \$	1.085 \$	1.045 \$	1.085 \$	1.150 \$	1.290 \$	1.250 \$	1.290 \$
	1.500 W	1.115 \$	1.235 \$	1.195 \$	1.235 \$	1.310 \$	1.430 \$	1.390 \$	1.430 \$
	2.000 W	1.165 \$	1.285 \$	1.245 \$	1.285 \$	1.450 \$	1.570 \$	1.530 \$	1.570 \$
	3.000 W	1.795 \$	1.965 \$	1.895 \$	1.965 \$	2.000 \$	2.170 \$	2.100 \$	2.170 \$

Set fiyatları, servo motor, servo sürücü, 5 metre güç kablosu ve 5 metre encoder kablosu fiyatlarının toplamını içermektedir. Setlerde R motor kullanılmıştır.

Servo Setler - 23 Bit Çok Turlu Mutlak Encoder

	Güç (kW)	Frensiz Set				Frenli Set			
		Pals	EtherCAT	CANopen	Profinet	Pals	EtherCAT	CANopen	Profinet
220V AC Tek Fazlı Besleme	0,1 kW	710 \$	840 \$	810 \$	840 \$	875 \$	1.005 \$	975 \$	1.005 \$
	0,2 kW	720 \$	850 \$	820 \$	850 \$	885 \$	1.015 \$	985 \$	1.015 \$
	0,4 kW	760 \$	890 \$	860 \$	890 \$	925 \$	1.055 \$	1.025 \$	1.055 \$
	0,75 kW	830 \$	930 \$	905 \$	930 \$	1.005 \$	1.105 \$	1.080 \$	1.105 \$
	1 kW	1.015 \$	1.115 \$	1.090 \$	1.115 \$	1.250 \$	1.350 \$	1.325 \$	1.350 \$
	1,5 kW	1.165 \$	1.285 \$	1.265 \$	1.285 \$	1.370 \$	1.490 \$	1.470 \$	1.490 \$
380V AC Üç Fazlı Besleme	1 kW	1.095 \$	1.235 \$	1.195 \$	1.235 \$	1.300 \$	1.440 \$	1.400 \$	1.440 \$
	1,5 kW	1.265 \$	1.385 \$	1.345 \$	1.385 \$	1.470 \$	1.590 \$	1.550 \$	1.590 \$
	2 kW	1.415 \$	1.535 \$	1.495 \$	1.535 \$	1.570 \$	1.690 \$	1.650 \$	1.690 \$
	2,3 kW	1.515 \$	1.635 \$	1.595 \$	1.635 \$	1.720 \$	1.840 \$	1.800 \$	1.840 \$
	2,9 kW	2.040 \$	2.210 \$	2.140 \$	2.210 \$	2.480 \$	2.650 \$	2.580 \$	2.650 \$
	3 kW	1.945 \$	2.115 \$	2.045 \$	2.115 \$	2.250 \$	2.420 \$	2.350 \$	2.420 \$
	4,4 kW	2.435 \$	2.535 \$	2.535 \$	2.535 \$	2.910 \$	3.010 \$	3.010 \$	3.010 \$
	5,5 kW	2.810 \$	2.910 \$	2.910 \$	2.910 \$	3.510 \$	3.610 \$	3.610 \$	3.610 \$
	7,5 kW	3.125 \$	3.225 \$	3.225 \$	3.225 \$	3.925 \$	4.025 \$	4.025 \$	4.025 \$
	11 kW	4.575 \$	4.725 \$	4.725 \$	4.725 \$	5.575 \$	5.725 \$	5.725 \$	5.725 \$
	15 kW	5.125 \$	5.225 \$	5.225 \$	5.225 \$	6.875 \$	6.975 \$	6.975 \$	6.975 \$
	20 kW	7.475 \$	7.575 \$	7.575 \$	7.575 \$	9.475 \$	9.575 \$	9.575 \$	9.575 \$
	22 kW	7.975 \$	8.075 \$	8.075 \$	8.075 \$	9.725 \$	9.825 \$	9.825 \$	9.825 \$
	30 kW	9.257 \$	9.357 \$	9.357 \$	9.357 \$	12.117 \$	12.217 \$	12.217 \$	12.217 \$
37 kW	12.075 \$	12.275 \$	12.275 \$	12.275 \$	15.225 \$	15.525 \$	15.525 \$	15.525 \$	
45 kW	13.925 \$	14.025 \$	14.025 \$	14.025 \$	17.675 \$	17.775 \$	17.775 \$	17.775 \$	

Set fiyatları, servo motor, servo sürücü, 5 metre güç kablosu ve 5 metre encoder kablosu fiyatlarının toplamını içermektedir. Setlerde D motor kullanılmıştır.

SD710 Serisi



Servo setler - 17 Bit Çok Turlu Mutlak Encoder

Güç (W)	Frensiz Set		Frenli Set		
	Pals	EtherCAT	Pals	EtherCAT	
220V AC Tek Fazlı Besleme	100 W	540 \$	600 \$	705 \$	765 \$
	200 W	550 \$	610 \$	715 \$	775 \$
	400 W	560 \$	620 \$	725 \$	785 \$
	750 W	600 \$	670 \$	765 \$	835 \$
	1.000 W	775 \$	845 \$	1.000 \$	1.070 \$
	1.500 W	915 \$	990 \$	1.140 \$	1.215 \$

Set fiyatları, servo motor, servo sürücü, 5 metre güç kablosu ve 5 metre enkoder kablosu fiyatlarının toplamını içermektedir. Setlerde R motor kullanılmıştır.



SD780 Serisi

Servo setler - 17 Bit Çok Turlu Mutlak Encoder

Güç (W)	Frensiz Set			Frenli Set			
	Pals	EtherCAT	CANopen	Pals	EtherCAT	CANopen	
220V AC Tek Fazlı Besleme	100 W	610 \$	700 \$	620 \$	775 \$	865 \$	785 \$
	200 W	620 \$	710 \$	630 \$	785 \$	875 \$	795 \$
	400 W	630 \$	720 \$	680 \$	795 \$	885 \$	845 \$
	750 W	700 \$	770 \$	750 \$	865 \$	935 \$	915 \$
	1.000 W	885 \$	955 \$	935 \$	1.120 \$	1.190 \$	1.170 \$

Set fiyatları, servo motor, servo sürücü, 5 metre güç kablosu ve 5 metre enkoder kablosu fiyatlarının toplamını içermektedir. Setlerde R motor kullanılmıştır. Sürücüler STO olmayan modellerdir. 1 kW set 80 flanş motor içerir.

SD700 Serisi Frenleme Direnci Seçim Tablosu

Model	Fren Gerilimi	Minimum Harici Direnç	Maksimum Harici Direnç	Güç (Genel Uygulamalar)	Dâhili Direnç
SD700-1R1A	380V	40 Ω	400 Ω	100 W	/
SD700-1R8A		40 Ω	200 Ω	200 W	/
SD700-3R3A		40 Ω	100 Ω	350 W	/
SD700-5R5A		25 Ω	70 Ω	450 W	40 Ω 60 W
SD700-7R6A		15 Ω	50 Ω	600 W	40 Ω 60 W
SD700-9R5A		15 Ω	40 Ω	600 W	40 Ω 60 W
SD700-120A		10 Ω	30 Ω	1000 W	30 Ω 200 W
SD700-160A		10 Ω	30 Ω	1000 W	30 Ω 200 W
SD700-2R5D		80 Ω	225 Ω	600 W	80 Ω 60 W
SD700-3R8D		55 Ω	180 Ω	750 W	80 Ω 60 W
SD700-6R0D		35 Ω	110 Ω	1000 W	40 Ω 60 W
SD700-8R4D		700V	25 Ω	85 Ω	1200 W
SD700-110D	25 Ω		70 Ω	1500 W	40 Ω 60 W
SD700-170D	30 Ω		50 Ω	1500 W	30 Ω 100 W
SD700-240D	15 Ω		40 Ω	2000 W	30 Ω 200 W
SD700-300D	15 Ω		30 Ω	2500 W	30 Ω 200 W
SD700-500D	10 Ω		20 Ω	2500 W	/
SD700-600D	10 Ω		20 Ω	3000 W	/
SD700-700D	10 Ω		15 Ω	3000 W	/
SD700-800D	10 Ω		15 Ω	3500 W	/
SD700-121D	8 Ω		12 Ω	6000 W	/
SD700-171D	6 Ω		8 Ω	7500 W	/

SD710 ve SD780 için bu tabloyu referans alabilirsiniz. Frenleme direnci gücünü (watt) frenleme frekansına ve direncinin soğuma koşullarına göre seçiniz. Daha zorlu uygulamalar için watt değerini yükseltiniz.

V9E Serisi

Veichi'nin yeni nesil servo motor ailesi yüksek tork, yüksek hız, daha iyi tepki süresi ve zor uygulamalarda bile maksimum performansı sağlar.

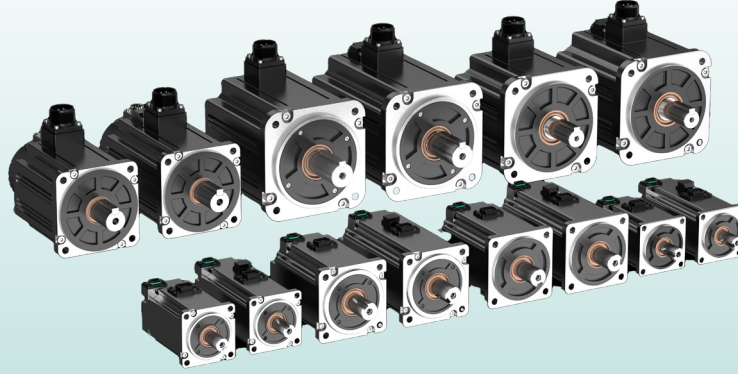
**Geniş Güç Aralığı**

0,1kW'dan 7.5 kW'a kadar geniş güç aralığı.

17/23 Bit Enkoder Seçenekleri

Uygulamanın ihtiyacına göre 17 ya da 23 bit enkoder tercih edebilirsiniz. Mutlak tip olduğu için enerji kesilse bile pozisyonu hafızasında tutabilme avantajı sunar.

Düşük Enerji

V9E serisi, GB30253-1'in Sınıf 1 enerji gereksinimlerini karşılar.

Kararlı ve Sağlam

Yeni teknoloji ile donatılan V7E serisi motorlar, %40 daha kararlı, sağlam ve yüksek tepki süresi sunar.

Bataryasız Çok Turlu Enkoder

Bataryaya ihtiyaç duymadan pozisyon bilgisini saklar.

Yüksek Koruma Sınıfı

IP67 çeşitli ortamlarda su sıçraması, toz ve demir talaşından kaynaklanan tehlikeleri ortadan kaldırır

Geniş Motor Seçenekleri

Kontrol sisteminin ihtiyacına göre düşük orta ve yüksek ataletli, 100 W ile 7.5kW arası güç aralığında, 0,32Nm ile ???Nm tork aralığında, 17 ya da 23 bit çözünürlüklü motor modellerimizi seçebilirsiniz.

7000 rpm

Yüksek hızlara erişim sağlayan V9E serisi, birçok modelde yüksek güç ve hız ihtiyacını karşılar, 7000 rpm'e kadar çıkabilir.

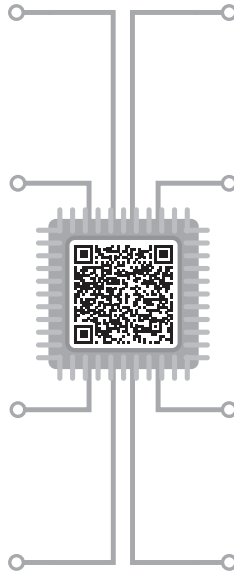

Özellik	Açıklama
Özellik	Yüksek hızlı servo motor
Çalışma Modeli	S1 (Sürekli) - Cihaz sürekli çalışma için tasarlanmıştır.
İzolasyon Direnci	DC500V, 5GΩ veya daha yüksek - İzolasyon direnci, 500V DC izolasyon direnci ölçüm cihazıyla en az 5 gigohm olmalıdır.
Uyarılama	Kalıcı mıknatıs - Cihaz kalıcı mıknatıs kullanarak uyarılır.
Montaj	Flanş - Cihaz flanş ile montelenir.
İzolasyon Seviyesi	F - Bu, cihazın 155°C'ye kadar olan sıcaklıklara dayanabileceği anlamına gelen izolasyon sınıfını belirtir.
İzolasyon Gerilimi	AC1500V 1dk (220V): İzolasyon, 220V sistemde 1 dakika boyunca 1500V AC'ye dayanabilir. AC1800V 1dk (380V): İzolasyon, 380V sistemde 1 dakika boyunca 1800V AC'ye dayanabilir.
Koruma Seviyesi	IP67 (motor mili hariç) - Cihaz toza karşı tamamen korunmuş olup, 1 metreye kadar suya 30 dakika süreyle dayanabilir; ancak bu koruma eksenli uzatma ucunu kapsamaz.
İleri Dönüş	Motor miline bakıldığında saat yönünün tersine (CCW) dönen varsayılan ileri komutuna sahiptir.

V9E Serisi
Servo Motorlar (D Serisi - 23 Bit Çok Turlu Mutlak Encoder)

Atalet

C: Çok Düşük L: Düşük M: Orta H: Yüksek

Model	Atalet Sınıfı	Atalet Oranı (Kg.m ² × 10 ⁻⁴)	Anma Gerilimi (VAC)	Güç (W)	Hız (rpm) (Anma/Maks.)	Fren 24VDC	Tork (Nm)		Flanş (mm)	Şaft (mm)		Fiyat
							Anma	Maks.		Çap	Uzunluk	
V9E-L06A-R4030-D1	L	0,47	220	400	3000-7000	Yok	1,27	4,45	60	14	30	390 \$
V9E-L06A-R4030-D2	L	0,49	220	400	3000-7000	Var	1,27	4,45	60	14	30	560 \$
V9E-L08A-R7530-D1	L	1,52	220	750	3000-7000	Yok	2,4	8,4	80	19	35	410 \$
V9E-L08A-R7530-D2	L	1,63	220	750	3000-7000	Var	2,4	8,4	80	19	35	600 \$
V9E-M13A-1R020-D1C	M	10,51	220	1000	2000-4500	Yok	4,8	14,4	130	22	55	600 \$
V9E-M13A-1R020-D2C	M	12,65	220	1000	2000-4500	Var	4,8	14,4	130	22	55	850 \$
V9E-M13A-1R520-D1C	M	14,85	220	1500	2000-4500	Yok	7,2	21,6	130	22	55	650 \$
V9E-M13A-1R520-D2C	M	16,99	220	1500	2000-4500	Var	7,2	21,6	130	22	55	870 \$
V9E-M13A-2R020-D1C	M	20,63	220	2000	2000-4500	Yok	9,6	28,8	130	22	55	670 \$
V9E-M13A-2R020-D2C	M	22,77	220	2000	2000-4500	Var	9,6	28,8	130	22	55	950 \$
V9E-M13D-1R020-D1C	M	10,51	380	1000	2000-4500	Yok	4,8	14,4	130	22	55	600 \$
V9E-M13D-1R020-D2C	M	12,65	380	1000	2000-4500	Var	4,8	14,4	130	22	55	850 \$
V9E-M13D-1R520-D1C	M	14,85	380	1500	2000-4500	Yok	7,2	21,6	130	22	55	650 \$
V9E-M13D-1R520-D2C	M	16,99	380	1500	2000-4500	Var	7,2	21,6	130	22	55	870 \$
V9E-M13D-2R020-D1C	M	20,63	380	2000	2000-4500	Yok	9,6	28,8	130	22	55	820 \$
V9E-M13D-2R020-D2C	M	22,77	380	2000	2000-4500	Var	9,6	28,8	130	22	55	950 \$
V9E-M13D-3R020-D1C	M	36,38	380	3000	2000-4500	Yok	14,3	42,9	130	22	55	1.080 \$
V9E-M13D-3R020-D2C	M	38,52	380	3000	2000-4500	Var	14,3	42,9	130	22	55	1.400 \$
V9E-M18D-2R915-D1HC	M	49,56	380	2900	1500-4500	Yok	18,5	46,25	180	35	79	1.150 \$
V9E-M18D-2R915-D2HC	M	56,05	380	2900	1500-4500	Var	18,5	46,25	180	35	79	1.600 \$
V9E-M18D-4R415-D1HC	M	68,9	380	4400	1500-4500	Yok	28	70	180	35	79	1.350 \$
V9E-M18D-4R415-D2HC	M	75,39	380	4400	1500-4500	Var	28	70	180	35	79	1.850 \$
V9E-M18D-5R515-D1HC	M	110,11	380	5500	1500-4500	Yok	35	87,5	180	35	79	1.600 \$
V9E-M18D-5R515-D2HC	M	116,6	380	5500	1500-4500	Var	35	87,5	180	35	79	2.350 \$
V9E-M18D-7R515-D1HC	M	156,6	380	7500	1500-4500	Yok	47,8	119,5	180	35	79	2.000 \$
V9E-M18D-7R515-D2HC	M	163,09	380	7500	1500-4500	Var	47,8	119,5	180	35	79	2.800 \$

V9E-C Encoder Kabloları

Model	Özellik	Fiyat
VE04-L030-2ENL	Encoder kablosu 3 metre - Bataryasız - V9E-C tipi motorlar 100 flanş ve üzeri	Fiyat Sorunuz
VE04-L050-2ENL	Encoder kablosu 5 metre - Bataryasız - V9E-C tipi motorlar 100 flanş ve üzeri	Fiyat Sorunuz
VE04-L100-2ENL	Encoder kablosu 10 metre - Bataryasız - V9E-C tipi motorlar 100 flanş ve üzeri	Fiyat Sorunuz
VE04-L150-2ENL	Encoder kablosu 15 metre - Bataryasız - V9E-C tipi motorlar 100 flanş ve üzeri	Fiyat Sorunuz
VE04-L200-2ENL	Encoder kablosu 20 metre - Bataryasız - V9E-C tipi motorlar 100 flanş ve üzeri	Fiyat Sorunuz
VE06-L030-2EDL	Encoder kablosu 3 metre - Bataryalı - V9E-C tipi motorlar 100 flanş ve üzeri	Fiyat Sorunuz
VE06-L050-2EDL	Encoder kablosu 5 metre - Bataryalı - V9E-C tipi motorlar 100 flanş ve üzeri	Fiyat Sorunuz
VE06-L100-2EDL	Encoder kablosu 10 metre - Bataryalı - V9E-C tipi motorlar 100 flanş ve üzeri	Fiyat Sorunuz
VE06-L150-2EDL	Encoder kablosu 15 metre - Bataryalı - V9E-C tipi motorlar 100 flanş ve üzeri	Fiyat Sorunuz
VE06-L200-2EDL	Encoder kablosu 20 metre - Bataryalı - V9E-C tipi motorlar 100 flanş ve üzeri	Fiyat Sorunuz

SD100 Serisi

Mobil hareketli ürün endüstrisi için tasarlanmış yeni DC servo ailesidir. 24, 48 ve 72V DC besleme ile 1,5kW'a kadar güç aralığı sunar.

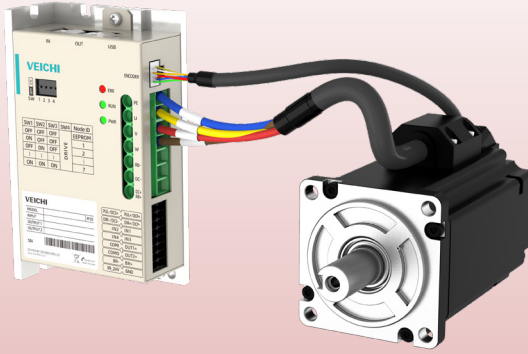
**Geniş Güç Aralığı**

0,2kW'dan 1,5 kW'a kadar geniş güç aralığı.

17 Bit Mutlak Encoder

Encoderin mutlak tipte olması, enerji kesilse bile pozisyon bilgisinin hafızada tutulmasını sağlayarak operasyonel süreklilik sunar.

Dahili Pozisyonlama

32 adım pozisyon, hız ve rampa pozisyonlama olanağı.

Dahili Güç Kablosu

Y model motorların gövdesinde 1~2,5 metrelik güç kablosu vardır, ekstra güç kablosu gerekmez.

Dahili EMC Koruma

EMC koruması ve PCB üzerinde vernik kaplama gibi üstün dayanım özelliklere sahiptir. IEC61800-2/-3/-5 ve IEC61000-2/-3/-4 standartlarını destekler.

Tek ve Çift Eksen Sürücü

Tek sürücü ile bir yada iki motor sürebilirsiniz.

Geniş Haberleşme Seçenekleri

Standart MODBUS RS485 haberleşmeye sahip olup, opsiyonel olarak EtherCAT, Profinet ve CANopen seçeneklerini sunar.

Türkçe Yazılım

Kullanıcı dostu, Türkçe ve ücretsiz VCSDSoft yazılımı ile kolayca programlama ve hata ayıklama yapabilirsiniz.

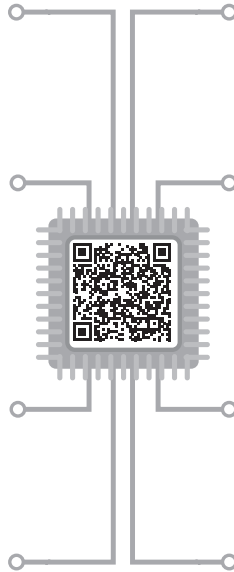

Seri	SD100
Özellik	DC Servo Sürücü
Modeller	EtherCAT, Profinet, CANopen, Pals
STO Opsiyonu	Var
Yerleşik Haberleşme Portu	Tüm modellerde RS485 Modbus
Giriş / Çıkış Sayısı	4 DI / 3 DO
Güç Aralığı	0,2kW ~ 1,5kW

SD100 Serisi

Pals, CANopen, Profinet ve EtherCAT

17 bit çok turlu mutlak enkoder

4 NPN/PNP dijital giriş ve 3 NPN/PNP transistör çıkışı

Hız ve tork analog Giriş (-10 ~ +10V)

Dahili Modbus RS-485 haberleşme

DC bara paylaşımı

Otomatik atalet tanımlama

SD100 Servo Sürücüler 24-70V DC Besleme - Tek Motor Çıkışı

Model	Güç (W)	Anma Akımı (A)	Maks. Akım (A)	Kasa Tipi	Pals	CANopen	EtherCAT	Profinet	Analog	Fiyat
SD100-110G-EA	100~400	11	42	A	-	-	●	-	-	430 \$
SD100-110G-PA	100~400	11	42	A	●	-	-	-	-	345 \$
SD100-110G-CA	100~400	11	42	A	-	●	-	△	-	345 \$
SD100-110G-CA-A	100~400	11	42	A	-	●	-	△	●	434 \$
SD100-210G-EA	600~750	21	63	A	-	-	●	-	-	483 \$
SD100-210G-PA	600~750	21	63	A	●	-	-	-	-	395 \$
SD100-210G-CA	600~750	21	63	A	-	●	-	△	-	395 \$
SD100-210G-CA-A	600~750	21	63	A	-	●	-	△	●	483 \$
SD100-300G-EA	1000	30	90	B	-	-	●	-	-	609 \$
SD100-300G-PA	1000	30	90	B	●	-	-	-	-	525 \$
SD100-300G-CA	1000	30	90	B	-	●	-	△	-	525 \$
SD100-400G-EA	1200~1500	40	120	B	-	-	●	-	-	644 \$
SD100-400G-PA	1200~1500	40	120	B	●	-	-	-	-	560 \$
SD100-400G-CA	1200~1500	40	120	B	-	●	-	△	-	560 \$
SD100-600G-EA	2000~3000	60	180	C	-	-	●	-	-	1.150 \$
SD100-600G-PA	2000~3000	60	180	C	●	-	-	-	-	970 \$
SD100-600G-CA	2000~3000	60	180	C	-	●	-	△	-	970 \$
SD100-800G-EA	2000~3000	80	240	C	-	-	●	-	-	1.200 \$
SD100-800G-PA	2000~3000	80	240	C	●	-	-	-	-	1.026 \$
SD100-800G-CA	2000~3000	80	240	C	-	●	-	△	-	1.026 \$

● : Standart △ : Opsiyonel - : Yok

SD100 Servo Sürücüler 24-70V DC Besleme - Çift Motor Çıkışı

Model	Güç (W)	Anma Akımı (A)	Maks. Akım (A)	Kasa Tipi	Pals	CANopen	EtherCAT	Profinet	Analog	Fiyat
SD100-110G-EA-2	2x100~400	2x11	2x42	D	-	-	●	-	-	749 \$
SD100-110G-PA-2	2x100~400	2x11	2x42	D	●	-	-	-	-	595 \$
SD100-110G-CA-2	2x100~400	2x11	2x42	D	-	●	-	△	-	595 \$
SD100-210G-EA-2	2x600~750	2x21	2x63	D	-	-	●	-	-	840 \$
SD100-210G-PA-2	2x600~750	2x21	2x63	D	●	-	-	-	-	690 \$
SD100-210G-CA-2	2x600~750	2x21	2x63	D	-	●	-	△	-	690 \$

● : Standart △ : Opsiyonel - : Yok

SD100 Servo Sürücü Aksesuar

Model	Özellik	Fiyat
SD100-PN-CAN	Profinet Genişleme Kartı (Sadece CANopen modelleri ile uyumludur)	580 \$

Frenleme Direnci

Model	Özellik	Fiyat
RXLG-100W-10ohm	10 ohm 100W frenleme direnci, 200-400W SD100 sürücüler için	20 \$
RXLG-100W-5ohm	5 ohm 100W frenleme direnci, 600-750W SD100 sürücüler için	20 \$
RXLG-200W-5ohm	5 ohm 200W frenleme direnci, 1000-1500W SD100 sürücüler için	25 \$
RXLG-700W-0.8Rj	0.8 ohm 700W frenleme direnci, 2000-3000W SD100 sürücüler için	Fiyat Sorunuz

DC Servo Motorlar (R Serisi - 17 Bit Çok Turlu Mutlak Encoder)

Model	Sürücü	Atalet	Anma Gerilimi (VDC)	Güç (W)	RPM (Anma/Maks.)	Fren 24VDC	Dahili Motor Kablosu	Tork (Nm)		Anma Akımı (A)	Flanş (mm)	Şaft (mm) Çap Uzunluk	Fiyat		
								Anma	Maks.						
V7E-L04G-R1030-R1Y	SD100-110G	0,051	48	100	3000-4000	Hayır	1 metre	0,32	0,96	3	40	8-25	230 \$		
V7E-L04G-R1030-R2Y	SD100-110G	0,052		100	3000-4000	Evet		0,32	0,96	3	40	8-25	390 \$		
V7E-L06G-R2030-R1Y	SD100-110G	0,18		200	3000-4000	Hayır		0,64	1,92	5,3	60	14-30	240 \$		
V7E-L06G-R2030-R2Y	SD100-110G	0,2		200	3000-4000	Evet		0,64	1,92	5,3	60	14-30	400 \$		
V7E-L06G-R4030-R1Y	SD100-110G	0,34		400	3000-4000	Hayır		1,27	3,81	10,6	60	14-30	260 \$		
V7E-L06G-R4030-R2Y	SD100-110G	0,36		400	3000-4000	Evet		1,27	3,81	10,6	60	14-30	420 \$		
V7E-L08G-R7530-R1Y	SD100-210G	1,02		750	3000-4000	Hayır		2,38	7,14	19,9	80	19-35	320 \$		
V7E-L08G-R7530-R2Y	SD100-210G	1,13		750	3000-4000	Evet		2,38	7,14	19,9	80	19-35	450 \$		
V7E-L08G-1R030-R1Y	SD100-300G	1,34		1,5 metre	1000	3000-4000	Hayır	3,18	9,54	21,2	80	19-35	380 \$		
V7E-L08G-1R030-R2Y	SD100-300G	1,45			1000	3000-4000	Evet	3,18	9,54	21,2	80	19-35	530 \$		
V7E-L08G-1R530-R1Y	SD100-400G	1,94			1500	3000-4000	Hayır	4,76	14,28	35	80	19-35	630 \$		
V7E-L08G-1R530-R2Y	SD100-400G	2,05			1500	3000-4000	Evet	4,76	14,28	35	80	19-35	780 \$		
V7E-L06E-R4030-R1Y	SD100-210G	0,34			24	400	3000-4000	Hayır	1,27	3,81	21,2	60	14-30	260 \$	
V7E-L06E-R4030-R2Y	SD100-210G	0,36				400	3000-4000	Evet	1,27	3,81	21,2	60	14-30	420 \$	
V7E-L08E-R7530-R1Y	SD100-400G	1,02	750	3000-4000		Hayır	3,18	9,54	38	80	19-35	320 \$			
V7E-L08E-R7530-R2Y	SD100-400G	1,13	750	3000-4000		Evet	3,18	9,54	38	80	19-35	450 \$			
V7E-L04G-R1030-R1U	SD100-110G	0,051	48	100	3000-4000	Hayır	-	0,32	0,96	3	40	8-25	230 \$		
V7E-L04G-R1030-R2U	SD100-110G	0,052		100	3000-4000	Evet	-	0,32	0,96	3	40	8-25	390 \$		
V7E-L06G-R2030-R1U	SD100-110G	0,18		200	3000-4000	Hayır	-	0,64	1,92	5,3	60	14-30	240 \$		
V7E-L06G-R2030-R2U	SD100-110G	0,2		200	3000-4000	Evet	-	0,64	1,92	5,3	60	14-30	400 \$		
V7E-L06G-R4030-R1U	SD100-110G	0,34		400	3000-4000	Hayır	-	1,27	3,81	10,6	60	14-30	260 \$		
V7E-L06G-R4030-R2U	SD100-110G	0,36		400	3000-4000	Evet	-	1,27	3,81	10,6	60	14-30	420 \$		
V7E-L08G-R7530-R1U	SD100-210G	1,02		750	3000-4000	Hayır	-	2,38	7,14	19,9	80	19-35	320 \$		
V7E-L08G-R7530-R2U	SD100-210G	1,13		750	3000-4000	Evet	-	2,38	7,14	19,9	80	19-35	450 \$		
V7E-L08G-1R030-R1U	SD100-300G	1,34		1,5 metre	1000	3000-4000	Hayır	-	3,18	9,54	21,1	80	19-35	380 \$	
V7E-L08G-1R030-R2U	SD100-300G	1,45			1000	3000-4000	Evet	-	3,18	9,54	21,1	80	19-35	530 \$	
V7E-L08G-1R530-R1U	SD100-400G	1,94			1500	3000-4000	Hayır	-	4,76	14,28	35	80	19-35	630 \$	
V7E-L08G-1R530-R2U	SD100-400G	2,05			1500	3000-4000	Evet	-	4,76	14,28	35	80	19-35	780 \$	
V7E-L06E-R4030-R1U	SD100-210G	0,34			24	400	3000-4000	Hayır	-	1,27	3,81	21,2	60	14-30	260 \$
V7E-L06E-R4030-R2U	SD100-210G	0,36				400	3000-4000	Evet	-	1,27	3,81	21,2	60	14-30	420 \$
V7E-L08E-R7530-R1U	SD100-400G	1,02	750	3000-4000		Hayır	-	3,18	9,54	38	80	19-35	320 \$		
V7E-L08E-R7530-R2U	SD100-400G	1,13	750	3000-4000		Evet	-	3,18	9,54	38	80	19-35	450 \$		

Dahili motor kablolu modellerde güç kablosu satın almaya gerek yoktur.

SD860 Serisi

Veichi'nin yeni nesil çoklu sürücü servo ürünleri olan SD860 serisi, makine takımları, 3C, lityum iyon, fotovoltaik, robotik, otomasyon ekipmanları ve benzeri alanlar için özel çözümler sunmak amacıyla geliştirilmiştir. Bu servo sürücünün üstün performans, kolay kullanım, kompakt yapı ve güvenilir koruma özellikleri sayesinde müşterilere hassas, verimli ve sorunsuz üretim kontrolü sunar.

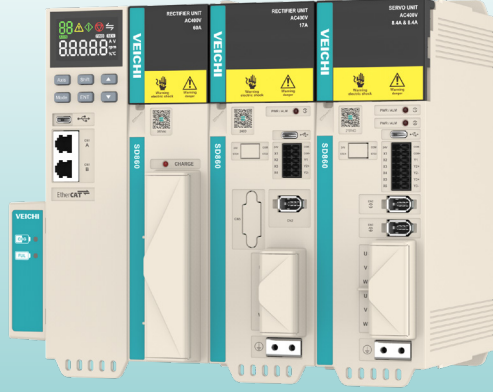

Geniş Güç Aralığı

1kW'dan 11kW'a kadar geniş güç aralığı.

17/23 Bit Enkoder Seçenekleri

Uygulamanın ihtiyacına göre 17 ya da 23 bit enkoder tercih edebilirsiniz. Mutlak tip olduğu için enerji kesilse bile pozisyonu hafızasında tutabilme avantajı sunar.

EtherCAT Üzerinden Parametre Erişimi

Tek bir sistemdeki tüm SD860 servo sürücü parametrelerine, parametre yazılımı aracılığıyla EtherCAT ağı üzerinden erişilebilir.

Şarj Edilebilir Pil Ile Daha Az Bakım İhtiyacı

Birden fazla eksen, tek bir uzun ömürlü şarj edilebilir pil modülünü paylaşabilir ve sık sık değiştirme ihtiyacını ortadan kaldırır.

Ortak DC Bara

Ortak DC bara daha yüksek enerji verimliliği sağlar.

İki Eksen için Ortak İşlemci

İki eksen için ortak işlemci, haberleşme gecikmesini azaltır ve interpolasyon ile dairesel hareketi optimize eder.

Yer Tasarrufu

%60'a var alan tasarrufu.

Türkçe Yazılım

Kullanıcı dostu, Türkçe ve ücretsiz VCSDSoft yazılımı ile kolayca programlama ve hata ayıklama yapabilirsiniz.

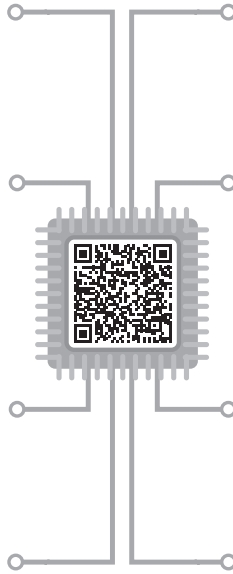

Seri	SD860
Özellik	Kompakt AC Çoklu Sürücü
Modeller	EtherCAT ve Profinet
STO Opsiyonu	Var
Güç Aralığı	1 ~ 11kW

SD860 Ana Ünite 380V AC Besleme, 510~720VDC Çıkış

Model	Anma Akımı (A)	EtherCAT	Boyutlar (G x Y x D)	Fiyat
SD860-DC-220D-E	22	●	106,5x221x183,6	546 \$
SD860-DC-420D-E	42	●		655 \$
SD860-DC-600D-E	60	●		815 \$

Ana ünite seçimi yaparken kullanılacak servo ve spindle sürücünün toplam akımını baz alınız.

SD860 Tek Eksen Servo Sürücü 510~720 DC Besleme

Model	Anma Akımı (A)	EtherCAT	Boyutlar (G x Y x D)	Fiyat
SD860-AC-S3R8D-EA	3,8	●	66,8x221x181,6	380 \$
SD860-AC-S6R0D-EA	6	●		434 \$
SD860-AC-S8R4D-EA	8,4	●		546 \$
SD860-AC-S110D-EA	11	●		655 \$
SD860-AC-S170D-EA	17	●		815 \$
SD860-AC-S240D-EA	24	●		1000 \$

Sürücü seçimi yaparken motor akımını baz alınız.

SD860 Çift Eksen Servo Sürücü 510~720 DC Besleme

Model	Anma Akımı (A)	EtherCAT	Boyutlar (G x Y x D)	Fiyat
SD860-AC-D3R8D-EA	2x3,8	●	66,8x221x181,6	575 \$
SD860-AC-D6R0D-EA	2x6	●		655 \$
SD860-AC-D8R4D-EA	2x8,4	●		820 \$

Sürücü seçimi yaparken motor akımını baz alınız.

SD860 Spindle Motor Sürücü 510~720 DC Besleme

Model	Anma Akımı (A)	EtherCAT	Boyutlar (G x Y x D)	Fiyat
SD860-AC-M110D-EA	11	●	66,8x221x181,6	655 \$
SD860-AC-M170D-EA	17	●		820 \$
SD860-AC-M240D-EA	24	●		980 \$

Sürücü seçimi yaparken motor akımını baz alınız.

SD860 Batarya Kutusu

Model	Özellik	Fiyat
CBT-053R6-4301	Şarj edilebilir pil, Şarj gerilimi 5V DC, Çıkış 3,6V DC, 4300mAh	30 \$

Bir ana ünite için bir tane kullanılması yeterlidir. Enkoder kablosu VE06 (bataryasız) model olarak seçilmelidir.

SD860 Enkoder Kabloları

Model	Özellik	Fiyat
VE06-L030-2SNL	SD860 serisi mutlak enkoder kablosu 3 metre - bataryasız - 40/60/80 flanş	Fiyat Sorunuz
VE06-L050-2SNL	SD860 serisi mutlak enkoder kablosu 5 metre - bataryasız - 40/60/80 flanş	Fiyat Sorunuz
VE06-L100-2SNL	SD860 serisi mutlak enkoder kablosu 10 metre - bataryasız - 40/60/80 flanş	Fiyat Sorunuz
VE06-L150-2SNL	SD860 serisi mutlak enkoder kablosu 15 metre - bataryasız - 40/60/80 flanş	Fiyat Sorunuz
VE06-L200-2SNL	SD860 serisi mutlak enkoder kablosu 20 metre - bataryasız - 40/60/80 flanş	Fiyat Sorunuz
VE06-L030-2ANL	SD860 serisi mutlak enkoder kablosu 3 metre - bataryasız - 110 flanş ve üzeri	Fiyat Sorunuz
VE06-L050-2ANL	SD860 serisi mutlak enkoder kablosu 5 metre - bataryasız - 110 flanş ve üzeri	Fiyat Sorunuz
VE06-L100-2ANL	SD860 serisi mutlak enkoder kablosu 10 metre - bataryasız - 110 flanş ve üzeri	Fiyat Sorunuz
VE06-L150-2ANL	SD860 serisi mutlak enkoder kablosu 15 metre - bataryasız - 110 flanş ve üzeri	Fiyat Sorunuz
VE06-L200-2ANL	SD860 serisi mutlak enkoder kablosu 15 metre - bataryasız - 110 flanş ve üzeri	Fiyat Sorunuz

Bu kablolar CBT-053R6-4301 ile birlikte kullanılmalıdır.

Özellik / Model		AC01	AC10	AC310	AC600	AC70T	AP100
Gerilim ve Güç Aralıkları	1 x 220VAC	0.4 - 4kW	0.75 - 2.2kW	0.75 - 15kW	0.75 - 15kW	-	-
	3 x 220VAC	-	0.75 - 2.2kW	0.75 - 220kW	18 - 200kW	-	-
	3 x 380VAC	0.75 - 7.5kW	0.75 - 22kW	0.75 - 1120kW	0.75 - 1120kW	4 - 185kW	7.5 - 90kW
	3 x 660VAC	-	-	22 - 1120kW	22 - 1120kW	-	-
Dahili EMC Filtre		Var	Var	Var	Var	Var	Var
Dahili DC Reaktör		-	-	Opsiyonel	Standart	-	-
Dahili Fren Kıyıcı		Var	Var	≤ 90 kW	Opsiyonel	≤ 90kW	-
Koruma Sınıfı		IP20	IP20	IP20	IP20/IP54	IP20	IP20
Taşınabilir Tuş Takımı		-	-	≥ 45kW	Var	Var	-
Motor Tipi *		AM, PM	AM, PM **	AM, PM	AM, PM, SRM	AM, PM	AM, PM
Yangın Modu		-	Opsiyonel	Opsiyonel	Opsiyonel	-	-
STO		-	-	Opsiyonel	Opsiyonel	-	-
Ortak DC Bara		-	≥ 7.5kW	Var	Var	Var	Yok
Çıkış Frekansı (Hz)	Standart	0 - 600Hz	0 - 600Hz	0 - 600Hz	0 - 600Hz	0-320Hz	0-600Hz
Giriş / Çıkışlar	Dijital G/Ç	3/1	4/1	5/1	6/1	7/1	S model: 3/0 K model: 7/0
	Röle Çıkışı	1	1	1	2	2	S model: 1 **** K model: 2 ***
	Analog G/Ç	1/1	1/1	2/1	2/2	3/2	2/0
	Pals G/Ç	0/0	1/0	1/1	1/2	1/1	0/0
Haberleşme	Modbus RS485	Var	Var	Var	Var	Var	Var
	EtherNet/IP	-	-	Opsiyonel	Opsiyonel	-	-
	Modbus TCP	-	-	Opsiyonel	Opsiyonel	-	-
	EtherCAT	-	-	Opsiyonel	Opsiyonel	-	-
	CANopen	-	-	Opsiyonel	Opsiyonel	-	-
	Profibus DP	-	-	Opsiyonel	Opsiyonel	-	-
	Profinet	-	-	Opsiyonel	Opsiyonel	-	-
Bacnet	-	-	-	Opsiyonel	-	-	
Opsiyon Kartları	Enkoder	-	-	Opsiyonel	Opsiyonel	Opsiyonel	-
	Pozisyon Kontrol	-	-	-	Opsiyonel	-	-
	I/O	-	-	Opsiyonel	Opsiyonel	Opsiyonel	Opsiyonel

* : Motor tipleri: AM: Asenkron Motor, PM: Kalıcı Mıknatıslı Senkron Motor, SRM: Senkron Relüktans Motor

** : Sadece 380VAC beslemeli T3 modeller destekler.

*** : 220 VAC çıkış verir.

AC01 Serisi

AC01 serisi kompakt boyut ve düşük güç gereken uygulamalar için en ekonomik ve ideal çözümü sunar. Dahili potansiyometreli tuş takımı, yan yana aralıksız montaj, sensörsüz vektör kontrolü, PID kontrol, dahili MODBUS haberleşme, harici tuş takımı bağlanabilme gibi pek çok özelliğe sahiptir.



Tek Faz : 0,4 - 4 kW

Üç Faz : 0,75 - 7,5 kW

3 DI - 1 AI - 1DO - 1 Röle

Koruyucu Tasarım - Yüksek Sıcaklık Dayanımı - Dahili Frenleme Modülü - Kolay Haberleşme Bağlantısı - Dahili ve Harici Tuş Takımı - Tek Satır, Çift Satır ve LCD Tuş takımı Seçenekleri - Kısa Devre Koruması - Aşırı Akım ve Gerilim Bastırma - Sanal Osiloskop - Yangın Modu - Hızlı Devreye Alma Kılavuzu

Mikro ve Ekonomik

Kompakt boyutları, tüm üstün özellikleri ve ekonomik olması ile standart uygulamalar için idealdir.

MODBUS Haberleşme

Standart MODBUS protokolünü destekleyen tüm cihazlar (PLC, Panel, vb.) ile haberleşebilirsiniz.

Dahili EMC Koruma

EN61800-3 e uygun EMC koruması ve PCB üzerinde vernik kaplama gibi üstün dayanım özelliklere sahiptir.

Türkçe Yazılım

Ücretsiz ve Türkçe VCASoft yazılımı ile daha kolay parametre ayarlama yapabilirsiniz.

Açık Çevrim Vektör Kontrol

Açık çevrim vektör kontrol modunu destekler böylece düşük devirde tork kaybı olmaksızın çalışır.

Dahili - Harici Tuş Takımı

Dahili tuş takımı yanında, harici tek satırlı, iki satırlı ve LCD olarak üç farklı tuş takımı seçeneği sunar.

Yan Yana Aralıksız Montaj

Panoda sürücüleri aralıksız montaj yapabilir ve panodan yer tasarrufu sağlayabilirsiniz.

Koşulsuz Garanti

Veichi ürün kalitesinin ve dayanıklılığını bir kanıtı olarak AC10 sürücüler 6 ay süre ile koşulsuz garanti kapsamındadırlar.

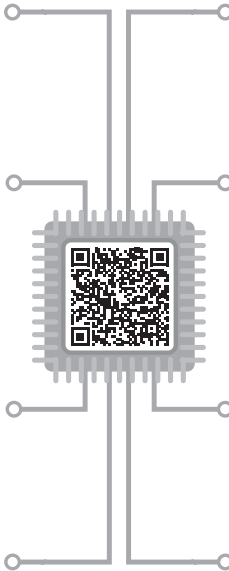

Seri	AC01	AC10	AC310	AC600
Kontrol Modu	V/F ve Sensörsüz Vektör	V/F ve Sensörsüz Vektör (380V AC)	V/F, Sensörsüz Vektör ve Sensörlü Vektör	
Yerleşik Haberleşme Portu	RS485 - Modbus RTU			
Opsiyonel Haberleşme Portu	Hayır		CANopen, Profibus, Profinet, EtherCAT, Ethernet/IP ve Modbus TCP	+Bacnet
Motor Tipi	Asenkron Motor, Kalıcı Mıknatıslı Senkron Motor (PMSM), Spindle Motor			Asenkron Motor, Kalıcı Mıknatıslı Senkron Motor (PMSM), Spindle Motor, Relüktans Motor, Kalıcı Mıknatıslı Destekli Relüktans Motor (PMaRM)
Güç Aralığı	220VAC: 0,4 - 4 kW 380VAC: 0,75 - 7,5 kW	220VAC: 0,75 - 2,2 kW 380VAC: 0,75 - 22 kW	220VAC: 0,75 - 220 kW 380VAC: 0,75 - 1.000 kW	220VAC: 0,75 - 220 kW 380VAC: 0,75 - 1.120 kW
Giriş /Çıkış	3 DI, 1 AI, 1AO, 1DO, 1 röle	4 DI, 1 AI, 1AO, 1DO, 1 röle	5 DI, 2 AI, 1AO, 1DO, 1 röle	6 DI, 2 AI, 2AO, 1DO, 2 röle
Genişleme Portu	-	-	2 (STO model 1)	3
Çıkış frekansı	0.00 - 600 Hz	0.00 - 600 Hz	0.00 - 600 Hz	0.00- 600 Hz
Seçilebilir NPN/PNP Giriş	-	7.5kW ve üzeri	Evet	Evet

AC01 Serisi

Yan yana aralıksız montaj
Fansız tasarım



Yerleşik Tuş Takımı - 220V AC Tek Fazlı Sürücüler - NPN Dijital Giriş

Model Kodu	Güç	Çıkış Akımı	Boyutlar (G x Y x D)	Fiyat
AC01-S2-R40G-B-W	0,4 kW	3 A	65 x 150 x 135 mm	109 \$
AC01-S2-R75G-B-W	0,75 kW	4 A		114 \$
AC01-S2-1R5G-B-W	1,5 kW	7 A	75 x 205 x 150 mm	145 \$
AC01-S2-2R2G-B-W	2,2 kW	10 A		205 \$

Yerleşik Tuş Takımı - 220V AC Tek Fazlı Sürücüler - PNP Dijital Giriş

Model Kodu	Güç	Çıkış Akımı	Boyutlar (G x Y x D)	Fiyat
AC01-S2-R40G-B-W-P	0,4 kW	3 A	65 x 150 x 135 mm	109 \$
AC01-S2-R75G-B-W-P	0,75 kW	4 A		114 \$
AC01-S2-1R5G-B-W-P	1,5 kW	7 A	75 x 205 x 150 mm	145 \$
AC01-S2-2R2G-B-W-P	2,2 kW	10 A		205 \$

Yerleşik Tuş Takımı - 380V AC Üç Fazlı Sürücüler - NPN Dijital Giriş

Model Kodu	Güç	Çıkış Akımı	Boyutlar (G x Y x D)	Fiyat
AC01-T3-R75G-B-W	0,75 kW	2,5 A	65 x 150 x 135 mm	165 \$
AC01-T3-1R5G-B-W	1,5 kW	3,7 A		185 \$
AC01-T3-2R2G-B-W	2,2 kW	5 A	75 x 205 x 150 mm	225 \$
AC01-T3-004G-B-W	4 kW	9,5 A		255 \$
AC01-T3-5R5G-B-W	5,5 kW	13 A	100 x 230 x 170 mm	320 \$
AC01-T3-7R5G-B-W	7,5 kW	17 A		430 \$

Yerleşik Tuş Takımı - 380V AC Üç Fazlı Sürücüler - PNP Dijital Giriş

Model Kodu	Güç	Çıkış Akımı	Boyutlar (G x Y x D)	Fiyat
AC01-T3-R75G-B-W-P	0,75 kW	2,5 A	65 x 150 x 135 mm	165 \$
AC01-T3-1R5G-B-W-P	1,5 kW	3,7 A		185 \$
AC01-T3-2R2G-B-W-P	2,2 kW	5 A	75 x 205 x 150 mm	225 \$
AC01-T3-004G-B-W-P	4 kW	9,5 A		255 \$
AC01-T3-5R5G-B-W-P	5,5 kW	13 A	100 x 230 x 170 mm	320 \$
AC01-T3-7R5G-B-W-P	7,5 kW	17 A		430 \$

AC01 Serisi Aksesuarlar

Model	Açıklama	Fiyat
KBD01-15	AC01 Tuş Takımı *	10 \$
KBD10-15	Harici tuş takımı, tek satırlı	20 \$
KBD300-25	Harici tuş takımı, iki satırlı	40 \$
KBD300-L1	Harici tuş takımı, LCD	80 \$

* : Pano kapağına monte edilemez.

AC10 Serisi

AC10 serisi kompakt boyut ve düşük güç gereken uygulamalar için en ekonomik ve ideal çözümü sunar. Dahili potansiyometreli tuş takımı, yan yana aralıksız montaj, sensörsüz vektör kontrolü, PID kontrol, dahili MODBUS haberleşme, harici tuş takımı bağlanabilme gibi pek çok özelliğe sahiptir.

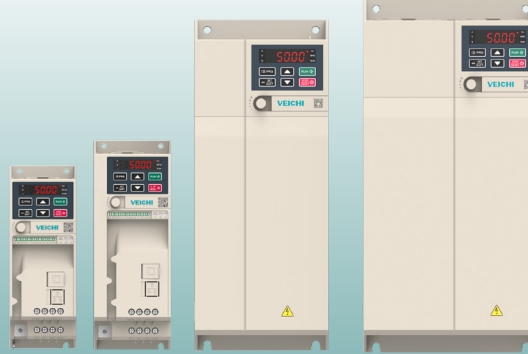

Tek Faz : 0,75 - 2,2 kW

Üç Faz : 0,75 - 22 kW

4DI - 1AI - 1DO - 1Röle

Koruyucu Tasarım - Yüksek Sıcaklık Dayanımı - Dahili Frenleme Modülü - Kolay Haberleşme Bağlantısı - Dahili ve Harici Tuş Takımı - Tek Satır, Çift Satır ve LCD Tuş takımı Seçenekleri - Kısa Devre Koruması - Aşırı Akım ve Gerilim Bastırma - Sanal Osiloskop - Yangın Modu - Hızlı Devreye Alma Kılavuzu

Kompakt ve Ekonomik

Kompakt boyutları, tüm üstün özellikleri ve ekonomik olması ile standart uygulamalar için idealdir.

MODBUS Haberleşme

Standart MODBUS protokolünü destekleyen tüm cihazlar (PLC, Panel, vb.) ile haberleşebilirsiniz.

Dahili EMC Koruma

EN61800-3 e uygun EMC koruması ve PCB üzerinde vernik kaplama gibi üstün dayanım özelliklere sahiptir.

Türkçe Yazılım

Ücretsiz ve Türkçe VCACSoft yazılımı ile daha kolay parametre ayarlama yapabilirsiniz.

Açık Çevrim Vektör Kontrol

Açık çevrim vektör kontrol modunu destekler böylece düşük devirde tork kaybı olmaksızın çalışır.

Dahili - Harici Tuş Takımı

Dahili tuş takımı yanında, harici tek satırlı, iki satırlı ve LCD olarak üç farklı tuş takımı seçeneği sunar.

Yan Yana Aralıksız Montaj

Panoda sürücüleri aralıksız montaj yapabilir ve panodan yer tasarrufu sağlayabilirsiniz.

Koşulsuz Garanti

Veichi ürün kalitesinin ve dayanıklılığını bir kanıtı olarak AC10 sürücüler 6 ay süre ile koşulsuz garanti kapsamındadırlar.

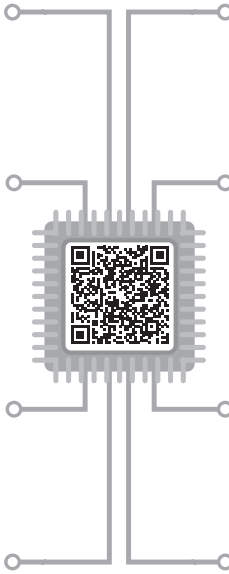

Seri	AC01	AC10	AC310	AC600
Kontrol Modu	V/F ve Sensörsüz Vektör	V/F ve Sensörsüz Vektör (380V AC)	V/F, Sensörsüz Vektör ve Sensörlü Vektör	
Yerleşik Haberleşme Portu	RS485 - Modbus RTU			
Opsiyonel Haberleşme Portu	Hayır		CANopen, Profibus, Profinet, EtherCAT, Ethernet/IP ve Modbus TCP	+Bacnet
Motor Tipi	Asenkron Motor, Kalıcı Miknatıslı Senkron Motor(PMSM), Spindle Motor			Asenkron Motor, Kalıcı Miknatıslı Senkron Motor(PMSM), Spindle Motor, Relüktans Motor, Kalıcı Miknatıslı Destekli Relüktans Motor (PMaRM)
Güç Aralığı	220VAC: 0,4 - 4 kW 380VAC: 0,75 - 7,5 kW	220VAC: 0,75 - 2,2 kW 380VAC: 0,75 - 22 kW	220VAC: 0,75 - 220 kW 380VAC: 0,75 - 1.000 kW	220VAC: 0,75 - 220 kW 380VAC: 0,75 - 1.120 kW
Giriş /Çıkış	3 DI, 1 AI, 1AO, 1DO, 1 röle	4 DI, 1 AI, 1AO, 1DO, 1 röle	5 DI, 2 AI, 1AO, 1DO, 1 röle	6 DI, 2 AI, 2AO, 1DO, 2 röle
Genişleme Portu	-	-	2 (STO model 1)	3
Çıkış frekansı	0.00 - 600 Hz	0.00 - 600 Hz	0.00 - 600 Hz	0.00- 600 Hz
Seçilebilir NPN/PNP Giriş	-	7.5kW ve üzeri	Evet	Evet

Tüm teknik dokümanlara yukarıdaki QR kodu okutarak ulaşabilirsiniz.

AC10 Serisi

Dahili potansiyometre
 Raya montaj özelliği (4 kW'a kadar)
 Yan yana aralıksız montaj
 Opsiyonel yangın modu
 NPN dijital çıkış
 C3 EMC filtre



AC10 Serisi - 220V AC - Tek Fazlı Sürücüler - NPN Dijital Giriş

Model Kodu	Güç	Çıkış Akımı	Boyutlar (G x Y x D)	Fiyat
AC10-T/S2-R75G-B-E	0,75 kW	4 A	65x177x148 mm	138 \$
AC10-T/S2-1R5G-B-E	1,5 kW	7 A	75x202x163 mm	185 \$
AC10-T/S2-2R2G-B-E	2,2 kW	10 A		245 \$

AC10 Serisi - 220V AC - Tek Fazlı Sürücüler - PNP Dijital Giriş

Model Kodu	Güç	Çıkış Akımı	Boyutlar (G x Y x D)	Fiyat
AC10-T/S2-R75G-B-P-E	0,75 kW	4 A	65x177x148 mm	138 \$
AC10-T/S2-1R5G-B-P-E	1,5 kW	7 A	75x202x163 mm	185 \$
AC10-T/S2-2R2G-B-P-E	2,2 kW	10 A		245 \$

AC10 Serisi - 380V AC - Üç Fazlı Sürücüler - NPN Dijital Giriş

Model Kodu	Güç	Çıkış Akımı	Boyutlar (G x Y x D)	Fiyat
AC10-T3-R75G-B-E	0,75 kW	3 A	65x177x148 mm	220 \$
AC10-T3-1R5G-B-E	1,5 kW	4 A		230 \$
AC10-T3-2R2G-B-E	2,2 kW	5 A		270 \$
AC10-T3-004G-B-E	4 kW	9,5 A	75x202x163 mm	300 \$
AC10-T3-5R5G-B-E	5,5 kW	13 A		400 \$

AC10 Serisi - 380V AC - Üç Fazlı Sürücüler - PNP Dijital Giriş

Model Kodu	Güç	Çıkış Akımı	Boyutlar (G x Y x D)	Fiyat
AC10-T3-R75G-B-P-E	0,75 kW	3 A	65x177x148 mm	220 \$
AC10-T3-1R5G-B-P-E	1,5 kW	4 A		230 \$
AC10-T3-2R2G-B-P-E	2,2 kW	5 A		270 \$
AC10-T3-004G-B-P-E	4 kW	9,5 A	75x202x163 mm	300 \$
AC10-T3-5R5G-B-P-E	5,5 kW	13 A		400 \$

AC10 Serisi - 380V AC - Üç Fazlı Sürücüler - NPN/PNP Dijital Giriş

Model Kodu	Güç	Çıkış Akımı	Boyutlar (G x Y x D)	Fiyat
AC10-T3-7R5G-B-E	7,5 kW	17 A	130x320x161 mm	500 \$
AC10-T3-011G-B-E	11 kW	25 A		610 \$
AC10-T3-015G-B-E	15 kW	32 A		820 \$
AC10-T3-018G-B-E	18 kW	38 A	170x342,5x183 mm	880 \$
AC10-T3-022G-B-E	22 kW	45 A		1.010 \$

AC10 Serisi Aksesuarlar

Model	Açıklama	Fiyat
KBD10-15	Harici tuş takımı, tek satırlı	20 \$
KBD300-25	Harici tuş takımı, iki satırlı	40 \$
KBD300-L1	Harici tuş takımı, LCD	80 \$

AC310 Serisi

Orta ve yüksek güçlü uygulamalar için, açık ve kapalı çevrim vektör kontrolü yapabilen üst performans serisi bir sürücüdür. Çok geniş haberleşme seçenekleri, iki genişleme portu, ilave giriş çıkış ve enkoder için genişleme kartları, mükemmel enerji tasarrufu, IoT teknolojisi, farklı motor türleri ile çalışabilme gibi pek çok avantaja sahiptir.

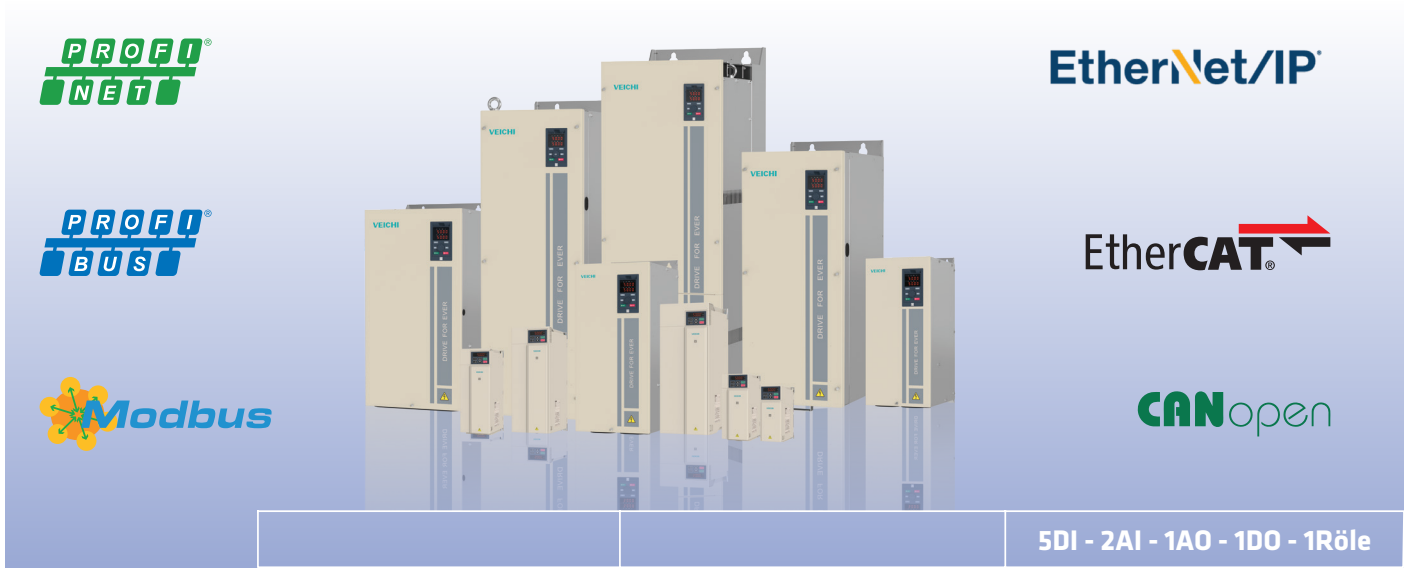

İhtiyaca Uygun Makro Programlar - DC Bara Paylaşımı - Tasarım - Dahili DC Reaktör - Fren Modülü - Yüksek Sıcaklık Dayanımı - Kolay Haberleşme Bağlantısı - Dahili ve Harici Tuş Takımı - Tek Satır, Çift Satır ve LCD Tuş Takım Seçenekleri - Kısa Devre Koruması - Aşırı Akım ve Gerilim Bastırma - Yangın Modu - Sanal Osiloskop

Geniş Güç Aralığı

AC310 serisi 0,75kW ile 1.120kW geniş güç aralığında sürücü modellerine sahiptir.

Geniş Haberleşme Seçenekleri

Dahili MODBUS haberleşmeye ek olarak, CANopen, Profibus, Profinet ve EtherCAT haberleşme kartları ile istediğiniz cihazlar ile haberleşebilirsiniz.

Monofaz 15 kW Seçeneği

Üç faz bulunmayan yerler için ideal, mono faz 0,75-1,5-2,2-4-5,5-7,5-11 ve 15 kW'a kadar sürücü modellerimiz mevcuttur.

Mükemmel Enerji Tasarrufu

Otomatik olarak yük durumuna uyum sağlar ve sisteme bağlı olarak %10-30 enerji tasarrufu sağlar.

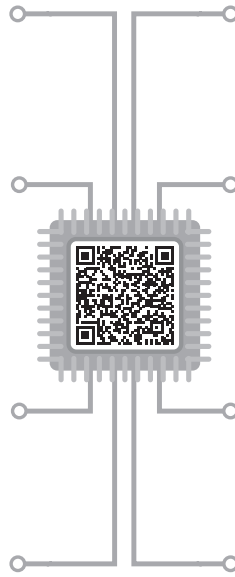
**Açık ve Kapalı Çevrim Vektör Kontrol**

Açık çevrim vektör kontrol modu yanında enkoder bağlantısı ile kapalı çevrim vektör kontrolü de destekler.

Genişleme Portları

İlave giriş çıkış, enkoder ve haberleşme kartları için iki adet genişleme portuna sahiptir.

Farklı Motor Türleri

Asenkron, senkron, spindle, tork ve lineer motor gibi pek çok motor türünü sürebilir.

Veichi IoT Teknolojisi

Opsiyonel IoT kartı ile sürücünüzü uzaktan kontrol edebilir ve izleyebilirsiniz. Tarımsal sürücüler için idealdir.

Seri	AC01	AC10	AC310	AC600
Kontrol Modu	V/F ve Sensörsüz Vektör	V/F ve Sensörsüz Vektör (380V AC)	V/F, Sensörsüz Vektör ve Sensörlü Vektör	
Yerleşik Haberleşme Portu	RS485 - Modbus RTU			
Opsiyonel Haberleşme Portu	Hayır		CANopen, Profibus, Profinet, EtherCAT, Ethernet/IP ve Modbus TCP	+Bacnet
Motor Tipi	Asenkron Motor, Kalıcı Miknatıslı Senkron Motor(PMSM), Spindle Motor			Asenkron Motor, Kalıcı Miknatıslı Senkron Motor(PMSM), Spindle Motor, Relüktans Motor, Kalıcı Miknatıslı Destekli Relüktans Motor (PMaRM)
Güç Aralığı	220VAC: 0,4 - 4 kW 380VAC: 0,75 - 7,5 kW	220VAC: 0,75 - 2,2 kW 380VAC: 0,75 - 22 kW	220VAC: 0,75 - 220 kW 380VAC: 0,75 - 1.000 kW	220VAC: 0,75 - 220 kW 380VAC: 0,75 - 1.120 kW
Giriş /Çıkış	3 DI, 1 AI, 1AO, 1DO, 1 röle	4 DI, 1 AI, 1AO, 1DO, 1 röle	5 DI, 2 AI, 1AO, 1DO, 1 röle	6 DI, 2 AI, 2AO, 1DO, 2 röle
Genişleme Portu	-	-	2 (STO model 1)	3
Çıkış frekansı	0.00 - 600 Hz	0.00 - 600 Hz	0.00 - 600 Hz	0.00 - 600 Hz
Seçilebilir NPN/PNP Giriş	-	7,5kW ve üzeri	Evet	Evet

Tüm teknik dokümanlara yukarıdaki QR kodu okutarak ulaşabilirsiniz.

AC310 Serisi

AC310 Serisi 220V AC Tek Fazlı Sürücüler

Frenleme direnci bağlanabilir

Model	Ağır Şart			Boyutlar (GxYxD) mm	Fiyat
	Güç	Nominal	HD		
AC310-T/S2-R75G-B	0,75 kW	4 A	6 A	76x200x155	330 \$
AC310-T/S2-1R5G-B	1,5 kW	7 A	10 A		350 \$
AC310-T/S2-2R2G-B	2,2 kW	10 A	15 A		400 \$
AC310-T/S2-004G-B	4 kW	16 A	24 A	100x242x155	551 \$
AC310-T/S2-5R5G-B	5,5 kW	20 A	30 A	116x320x175	821 \$
AC310-T/S2-7R5G-B	7,5 kW	30 A	45 A	142x383x225	971 \$
AC310-T/S2-011G-B	11 kW	42 A	63 A		1.111 \$

Harici frenleme ünitesi bağlanabilir

Model	Ağır Şart			Boyutlar (GxYxD) mm	Fiyat
	Güç	Nominal	HD		
AC310-T/S2-015G	15 kW	55 A	82 A	172x430x225	1.480 \$
AC310-T2-018G	18 kW	70 A	105 A		1.575 \$
AC310-T2-022G	22 kW	80 A	120 A		2.492 \$
AC310-T2-030G	30 kW	110 A	165 A	240x560x310	2.635 \$
AC310-T2-037G	37 kW	130 A	195 A		3.573 \$
AC310-T2-045G	45 kW	160 A	240 A		4.235 \$
AC310-T2-055G	55 kW	200 A	300 A	270x638x350	4.609 \$

AC310 Serisi 380V AC Üç Fazlı Sürücüler

Frenleme direnci bağlanabilir

Model	Güç	Normal Şart			Ağır Şart			Boyutlar (GxYxD) mm	Fiyat
		Güç	Nominal	ND	Güç	Nominal	HD		
AC310-T3-R75G/1R5P-B	1,5 kW	1,5 kW	4 A	4,8 A	0,75 kW	3 A	4,5 A	76x200x155	320 \$
AC310-T3-1R5G/2R2P-B	2,2 kW	2,2 kW	6 A	7,2 A	1,5 kW	4 A	6 A		340 \$
AC310-T3-2R2G-B	2,2 kW	-	-	-	2,2 kW	6 A	9 A		380 \$
AC310-T3-004G/5R5P-B	5,5 kW	5,5 kW	13 A	15,6 A	4 kW	10 A	15 A	100x242x155	460 \$
AC310-T3-5R5G/7R5P-B	7,5 kW	7,5 kW	17 A	20 A	5,5 kW	13 A	19,5 A	510 \$	
AC310-T3-7R5G/011P-B	11 kW	11 kW	25 A	30 A	7,5 kW	17 A	25,5 A	116x320x175	600 \$
AC310-T3-011G/015P-B	15 kW	15 kW	32 A	38 A	11 kW	25 A	37,5 A		700 \$
AC310-T3-015G/018P-B	18 kW	18 kW	38 A	45 A	15 kW	32 A	48 A	142x383x225	860 \$
AC310-T3-018G/022P-B	22 kW	22 kW	45 A	54 A	18 kW	38 A	57 A		980 \$
AC310-T3-022G/030P-B	30 kW	30 kW	60 A	72 A	22 kW	45 A	67,5		1.150 \$

Harici frenleme ünitesi bağlanabilir

Model	Güç	Normal Şart			Ağır Şart			Boyutlar (GxYxD) mm	Fiyat
		Güç	Nominal	ND	Güç	Nominal	HD		
AC310-T3-030G/037P	37 kW	37 kW	75 A	90 A	30 kW	60 A	90 A	172x430x225	1.400 \$
AC310-T3-037G/045P	45 kW	45 kW	90 A	108 A	37 kW	75 A	112 A		1.690 \$
AC310-T3-045G/055P	55 kW	55 kW	110 A	132 A	45 kW	90 A	135 A	240x560x310	2.100 \$
AC310-T3-055G/075P	75 kW	75 kW	150 A	182 A	55 kW	110 A	165 A		2.550 \$
AC310-T3-075G/090P	90 kW	90 kW	180 A	216 A	75 kW	150 A	225 A		3.050 \$
AC310-T3-090G/110P	110 kW	110 kW	210 A	252 A	90 kW	180 A	270 A	270x638x350	3.850 \$
AC310-T3-110G/132P	132 kW	132 kW	250 A	300 A	110 kW	210 A	315 A		4.760 \$

AC310 Serisi

AC310 Serisi 380V AC Üç Fazlı Sürücüler

Frenleme direnci bağlanabilir

Model	Güç	Normal Şart			Ağır Şart			Boyutlar (GxYxD) mm	Fiyat
		Güç	Nominal	ND	Güç	Nominal	HD		
AC310-T3-030G/037P-B	37 kW	37 kW	75 A	90 A	30 kW	60 A	90 A	172x430x225	1.800 \$
AC310-T3-037G/045P-B	45 kW	45 kW	90 A	108 A	37 kW	75 A	112,5 A		2.200 \$
AC310-T3-045G/055P-B	55 kW	55 kW	110 A	132 A	45 kW	90 A	135 A	240x560x310	3.100 \$
AC310-T3-055G/075P-B	75 kW	75 kW	150 A	180 A	55 kW	110 A	165 A		3.300 \$
AC310-T3-075G/090P-B	90 kW	90 kW	180 A	216 A	75 kW	150 A	225 A		4.000 \$

Dahili DC reaktör ile, harici frenleme ünitesi bağlanabilir

Model	Güç	Normal Şart			Ağır Şart			Boyutlar (GxYxD) mm	Fiyat
		Güç	Nominal	ND	Güç	Nominal	HD		
AC310-T3-030G/037P-L	37 kW	37 kW	75 A	90 A	30 kW	60 A	90 A	172x430x225	1.850 \$
AC310-T3-037G/045P-L	45 kW	45 kW	90 A	108 A	37 kW	75 A	112 A		2.270 \$
AC310-T3-045G/055P-L	55 kW	55 kW	110 A	132 A	45 kW	90 A	135 A	240x560x310	3.180 \$
AC310-T3-055G/075P-L	75 kW	75 kW	150 A	180 A	55 kW	110 A	165 A		3.440 \$
AC310-T3-075G/090P-L	90 kW	90 kW	180 A	216 A	75 kW	150 A	225 A		4.190 \$
AC310-T3-090G/110P-L	110 kW	110 kW	210 A	252 A	90 kW	180 A	270 A	270x638x350	5.040 \$
AC310-T3-110G/132P-L	132 kW	132 kW	250 A	300 A	110 kW	210 A	315 A		5.500 \$
AC310-T3-132G/160P-L	160 kW	160 kW	310 A	372 A	132 kW	250 A	375 A	350x738x405	5.900 \$
AC310-T3-160G/185P-L	185 kW	185 kW	340 A	408 A	160 kW	310 A	465 A		6.900 \$
AC310-T3-185G/200P-L	200 kW	200 kW	380 A	456 A	185 kW	340 A	510 A	360x940x480	9.850 \$
AC310-T3-200G/220P-L	220 kW	220 kW	415 A	498 A	200 kW	380 A	570 A		10.750 \$
AC310-T3-220G/250P-L	250 kW	250 kW	470 A	564 A	220 kW	415 A	622 A		11.750 \$
AC310-T3-250G/280P-L	280 kW	280 kW	510 A	612 A	250 kW	470 A	705 A	370x1140x545	13.850 \$
AC310-T3-280G/315P-L	315 kW	315 kW	600 A	720 A	280 kW	510 A	765 A		14.500 \$
AC310-T3-315G/355P-L	355 kW	355 kW	670 A	804 A	315 kW	600 A	900 A	400x1250x545	16.600 \$
AC310-T3-355G/400P-L	400 kW	400 kW	750 A	900 A	355 kW	670 A	1.005 A		19.500 \$
AC310-T3-400G/450P-L	450 kW	450 kW	810 A	972 A	400 kW	750 A	1.125 A		21.250 \$
AC310-T3-450G/500P-L	500 kW	500 kW	860 A	1.032 A	450 kW	810 A	1.215 A	460x1400x545	28.599 \$
AC310-T3-500G/560P-L	560 kW	560 kW	990 A	1.188 A	500 kW	860 A	1.290 A		30.099 \$
AC310-T3-560G/630P-L	630 kW	630 kW	1.200 A	1.440 A	560 kW	990 A	1.485 A		31.399 \$
AC310-T3-630G/710P-LD	710 kW	710 kW	1.340 A	1.608 A	630 kW	1.200 A	1.800 A	1201 x2198x798	43.999 \$
AC310-T3-710G/800P-LD	800 kW	800 kW	1.500 A	1.800 A	710 kW	1.340 A	2.010 A		47.269 \$
AC310-T3-800G/900P-LD	900 kW	900 kW	1.620 A	1.944 A	800 kW	1.500 A	2.250 A		62.519 \$
AC310-T3-900G/1000P-LD	1000 kW	1000 kW	1.720 A	2.064 A	900 kW	1.620 A	2.430 A		64.199 \$
AC310-T3-1000G/1120P-LD	1120 kW	1120 kW	1.980 A	2.376 A	1000 kW	1.720 A	2.580 A		66.099 \$
AC310-T3-1120G-LD	1120 kW	-	-	-	1120 kW	1.980 A	2.970 A		68.000 \$

Harici frenleme ünitesi için BU30 sayfasına bakınız.

AC310 Serisi Aksesuarlar

Model	Açıklama	Yerleşim	Fiyat
KBD10-15	Harici tuş takımı, tek satırlı	Pano Kapağı	20 \$
KBD300-25	Harici tuş takımı, iki satırlı	Pano Kapağı	40 \$
KBD300-L1	Harici tuş takımı, LCD	Pano Kapağı	80 \$
AC300IO1	I/O Genişleme Kartı (4xDI, 1xDO, 1xröle, 1xAO, 1xPT100, PT1000, KTY84)	EX-A veya EX-B	50 \$
AC300CAN1	CAN haberleşme kartı	EX-A	70 \$
AC300PG01	Enkoder kartı - Vektör kontrol	EX-B	100 \$
AC300RT1	Resolver kartı - Vektör kontrol	EX-B	130 \$
AC300DP01	Profibus haberleşme kartı	EX-A	320 \$
AC300PN1	Profinet haberleşme kartı	EX-A	320 \$
AC300TCP1	ModbusTCP haberleşme kartı	EX-A veya EX-B	160 \$
AC300ECCT1	EtherCAT haberleşme kartı	EX-A	140 \$
AC300EIP1	Ethernet/IP haberleşme kartı	EX-A veya EX-B	140 \$
IOT-BSC4103-S	IoT kartı	EX-A veya EX-B	160 \$
AC300-GS20I02	Pompa uygulaması kartı*	EX-A ve EX-B	60 \$

*: Özel aygıt yazılımı gerektirir. Sürücü güncelleme işlemi Fonksiyonel Teknik Servisi tarafından gerçekleştirilir.

AC310-PRO Serisi 220V AC Tek Fazlı Sürücüler

Marine sektörüne özel seri

Model	Ağır Şart			Boyutlar (GxYxD) mm	Fiyat
	Güç	Nominal	HD		
AC310-S2-R75G-PRO	0,75 kW	4 A	6 A	76x200x155	350 \$
AC310-S2-1R5G-PRO	1,5 kW	7 A	10 A		380 \$
AC310-S2-2R2G-PRO	2,2 kW	10 A	15 A	100x242x155	450 \$
AC310-S2-004G-PRO	4 kW	16 A	24 A		575 \$
AC310-S2-5R5G-PRO	5,5 kW	20 A	30 A	116x320x175	970 \$
AC310-S2-7R5G-PRO	7,5 kW	30 A	45 A	142x383x225	1.150 \$

AC310-PRO Serisi 380V AC Üç Fazlı Sürücüler

Marine sektörüne özel seri

Model	Ağır Şart			Boyutlar (GxYxD) mm	Fiyat
	Güç	Nominal	HD		
AC310-T3-R75G-PRO	0,75 kW	4 A	3 A	76x200x155	350 \$
AC310-T3-1R5G-PRO	1,5 kW	6 A	4 A		370 \$
AC310-T3-2R2G-PRO	2,2 kW	-	6 A		400 \$
AC310-T3-004G-PRO	4 kW	13 A	10 A	100x242x155	470 \$
AC310-T3-5R5G-PRO	5,5 kW	17 A	13 A		550 \$
AC310-T3-7R5G-PRO	7,5 kW	25 A	17 A	116x320x175	700 \$
AC310-T3-011G-PRO	11 kW	32 A	25A		870 \$
AC310-T3-015G-PRO	15 kW	38 A	32 A	142x383x225	1.180 \$
AC310-T3-018G-PRO	18 kW	45 A	38 A		1.200 \$
AC310-T3-022G-PRO	22 kW	60 A	45 A		1.450 \$
AC310-T3-030G-PRO	30 kW	75 A	60 A	172x430x225	1.650 \$
AC310-T3-037G-PRO	37 kW	90 A	75 A		2.050 \$
AC310-T3-045G-PRO	45 kW	110 A	90 A	240x560x310	3.050 \$
AC310-T3-055G-PRO	55 kW	150 A	110 A		3.300 \$
AC310-T3-075G-PRO	75 kW	180 A	150 A		4.050 \$
AC310-T3-090G-PRO	90 kW	210 A	180 A	270x638x350	5.250 \$
AC310-T3-110G-PRO	110 kW	250 A	210 A		6.100 \$
AC310-T3-132G-PRO	132 kW	310 A	250 A	350x738x405	7.000 \$
AC310-T3-160G-PRO	160 kW	340 A	310 A		8.750 \$
AC310-T3-185G-PRO	185 kW	380 A	340 A	360x940x480	11.300 \$
AC310-T3-200G-PRO	200 kW	415 A	380 A		12.000 \$
AC310-T3-220G-PRO	220 kW	470 A	415 A		13.500 \$
AC310-T3-250G-PRO	250 kW	510 A	470 A	370x1140x545	14.700 \$
AC310-T3-280G-PRO	280 kW	600 A	510 A		15.500 \$
AC310-T3-315G-PRO	315 kW	670 A	600 A	400x1250x545	16.840 \$
AC310-T3-355G-PRO	355 kW	750 A	670 A		24.250 \$
AC310-T3-400G-PRO	400 kW	810 A	750 A		27.600 \$
AC310-T3-450G-PRO	450 kW	860 A	810 A	460x1400x545	30.250 \$
AC310-T3-500G-PRO	500 kW	990 A	860 A		31.390 \$

45kW ve üzeri modellerde dahili DC reaktör bulunmaktadır. 110kW ve altındaki modellere frenleme direnci bağlanabilir.



Tüm teknik dokümanlara yukarıdaki QR kodu okutarak ulaşabilirsiniz.

AC600 Serisi

Geniş güç aralığında açık/kapalı çevrim vektör kontrolü sunan bu performans serisi, üç genişleme portu ve zengin haberleşme seçenekleriyle karmaşık sistemlere tam entegrasyon sağlar. IoT desteğiyle uzaktan izleme imkanı tanırken; IP66 koruma sınıfı, SIL3 güvenlik standardı ve koruyucu kaplamalı donanımıyla en zorlu koşullarda maksimum güvenilirlik sunar. Yüksek verimlilik ve geniş motor uyumluluğunu, kompakt ve dayanıklı bir yapıda birleştirir.











Lojik Programlama	Üç Faz : 0,75 – 1120 kW	6DI - 2AI - 2AO - 1DO - 2Röle
-------------------	-------------------------	-------------------------------

İhtiyaca Uygun Makro Programlar - DC Bara Paylaşımı - Lojik Programlama - Dahili DC Reaktör - Fren Modülü - Yüksek Sıcaklık Dayanımı - Kolay Haberleşme Bağlantısı - Dahili ve Harici Tuş Takımı - Çift Satır ve LCD Tuş Takım Seçenekleri - Kısa Devre Koruması - Aşırı Akım ve Gerilim Bastırma - Yangın Modu - Sanal Osiloskop - STO Opsiyonu

Geniş Güç Aralığı

AC600 serisi 0,75kW ile 1.120kW geniş güç aralığında sürücü modellerine sahiptir.

Geniş Haberleşme Seçenekleri

Dahili MODBUS haberleşmeye ek olarak, EtherCAT, BacNET, ModbusTCP, Ethernet/IP, Profinet, Profibus ve CANopen haberleşme kartları ile istediğiniz cihazlar ile haberleşebilirsiniz.

IP66 Koruma Sınıfı

AC600-F modeli 0.75~22KW (380VAC) aralığında IP66 koruma sınıfını destekler. AC600 modeli standart IP20 koruma sınıfına ek olarak, opsiyonel IP54 seçeneğine de sahiptir.

Kara Kutu

Arıza öncesi çalışma verilerini de kaydeden kara kutu özelliği sayesinde, otomatik hata bilgi depolama ve hızlı arıza analizi ve kök neden tespiti sağlar.

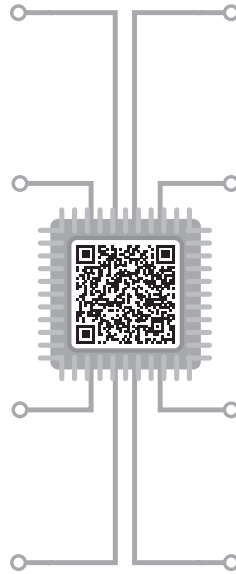
**Açık ve Kapalı Çevrim Vektör Kontrol**

Açık çevrim vektör kontrol modu yanında enkoder bağlantısı ile kapalı çevrim vektör kontrolü de destekler.

Lojik Programlama

Dahili fonksiyon blokları sayesinde, harici PLC gerektirmeden parametreler ve durum bitleri üzerinde matematiksel ve mantıksal işlemler yaparak esnek ve akıllı kontrol imkanı sunar.

Farklı Motor Türleri

Relüktans, asenkron, senkron, spindle, tork ve lineer motor gibi pek çok motor türünü sürebilir.

Veichi IoT Teknolojisi

Opsiyonel IoT kartı ile sürücünüzü uzaktan kontrol edebilir ve izleyebilirsiniz. Tarımsal sürücüler için idealdir.

Seri	AC01	AC10	AC310	AC600
Kontrol Modu	V/F ve Sensörsüz Vektör	V/F ve Sensörsüz Vektör (380V AC)	V/F, Sensörsüz Vektör ve Sensörlü Vektör	
Yerleşik Haberleşme Portu	RS485 - Modbus RTU			
Opsiyonel Haberleşme Portu	Hayır		CANopen, Profibus, Profinet, EtherCAT, Ethernet/IP ve Modbus TCP	+Bacnet
Motor Tipi	Asenkron Motor, Kalıcı Mıknatıslı Senkron Motor(PMSM), Spindle Motor			Asenkron Motor, Kalıcı Mıknatıslı Senkron Motor(PMSM), Spindle Motor, Relüktans Motor, Kalıcı Mıknatıs Destekli Relüktans Motor (PMaRM)
Güç Aralığı	220VAC: 0,4 - 4 kW 380VAC: 0,75 - 7,5 kW	220VAC: 0,75 - 2,2 kW 380VAC: 0,75 - 22 kW	220VAC: 0,75 - 220 kW 380VAC: 0,75 - 1.000 kW	220VAC: 0,75 - 220 kW 380VAC: 0,75 - 1.120 kW
Giriş /Çıkış	3 DI, 1 AI, 1AO, 1DO, 1 röle	4 DI, 1 AI, 1AO, 1DO, 1 röle	5 DI, 2 AI, 1AO, 1DO, 1 röle	6 DI, 2 AI, 2AO, 1DO, 2 röle
Genişleme Portu	-	-	2 (STO model 1)	3
Çıkış frekansı	0.00 – 600 Hz	0.00 – 600 Hz	0.00 – 600 Hz	0.00– 600 Hz
Seçilebilir NPN/PNP Giriş	-	7,5kW ve üzeri	Evet	Evet

Tüm teknik dokümanlara yukarıdaki QR kodu okutarak ulaşabilirsiniz.

AC600 Serisi

EtherCAT, BacNET, ModbusTCP, Ethernet/IP, Profinet, Profibus ve CANopen opsiyonu
 NPN/PNP seçilebilir dijital giriş
 Yan yana aralıksız montaj
 DC bara paylaşımı
 Opsiyonel yangın modu
 STO opsiyonu
 İki analog giriş/çıkış



AC600 Serisi 380V AC Üç Fazlı Sürücüler

Frenleme direnci bağlanabilir, yerleşik DC reaktör, C3 EMC

Model	Güç	Normal Şart			Ağır Şart			Boyutlar (GxYxD) mm	Fiyat
		Güç	Nominal	ND	Güç	Nominal	HD		
AC600-T4-R75G/1R5P-BL-E3	1,5 kW	1,5 kW	4 A	4,8 A	0,75 kW	3 A	4,5 A	138x320x211,5	500 \$
AC600-T4-1R5G/2R2P-BL-E3	2,2 kW	2,2 kW	6 A	7,2 A	1,5 kW	4 A	6 A		520 \$
AC600-T4-2R2G/004P-BL-E3	4 kW	4 kW	10 A	12 A	2,2 kW	6 A	9 A		540 \$
AC600-T4-004G/5R5P-BL-E3	5,5 kW	5,5 kW	13 A	15,6 A	4 kW	10 A	15 A		560 \$
AC600-T4-5R5G/7R5P-BL-E3	7,5 kW	7,5 kW	17 A	20 A	5,5 kW	13 A	19 A		600 \$
AC600-T4-7R5G/011P-BL-E3	11 kW	11 kW	25 A	30 A	7,5 kW	17 A	25 A	155x348x211,5	750 \$
AC600-T4-011G/015P-BL-E3	15 kW	15 kW	32 A	38 A	11 kW	25 A	37 A		950 \$
AC600-T4-015G/018P-BL-E3	18 kW	18 kW	38 A	45 A	15 kW	32 A	48 A	190x455x236,5	1.250 \$
AC600-T4-018G/022P-BL-E3	22 kW	22 kW	45 A	54 A	18 kW	38 A	57 A		1.300 \$
AC600-T4-022G/030P-BL-E3	30 kW	30 kW	60 A	72 A	22 kW	45 A	67 A		1.500 \$

Harici frenleme ünitesi bağlanabilir, yerleşik DC reaktör, C3 EMC

Model	Güç	Normal Şart			Ağır Şart			Boyutlar (GxYxD) mm	Fiyat
		Güç	Nominal	ND	Güç	Nominal	HD		
AC600-T4-030G/037P-L-E3	37 kW	37 kW	75 A	90 A	30 kW	60 A	90 A	230x552,5x241,5	1.800 \$
AC600-T4-037G/045P-L-E3	45 kW	45 kW	90 A	108 A	37 kW	75 A	112 A		2.150 \$
AC600-T4-045G/055P-L-E3	55 kW	55 kW	110 A	132 A	45 kW	90 A	135 A	265x631,5x280,5	3.200 \$
AC600-T4-055G/075P-L-E3	75 kW	75 kW	150 A	180 A	55 kW	110 A	165 A		3.500 \$
AC600-T4-075G/090P-L-E3	90 kW	90 kW	180 A	216 A	75 kW	150 A	225 A		4.000 \$

AC600 Serisi Aksesuarlar

Model	Açıklama	Fiyat
AC600CAN1	CANopen haberleşme kartı	80 \$
AC600PN1	Profinet haberleşme kartı	400 \$
AC600DP1	Profibus haberleşme kartı	Fiyat Sorunuz
AC600TCP1	Modbus TCP haberleşme kartı	200 \$
AC600EC1	EtherCAT haberleşme kartı	Fiyat Sorunuz
AC600EIP1	Ethernet/IP haberleşme kartı	200 \$
AC600BNT1	BACnet haberleşme kartı	Fiyat Sorunuz
IOT-BMC410-AC600	IoT kartı	Fiyat Sorunuz
AC600PG1	Artımsal enkoder kartı - Vektör kontrol	120 \$
AC600PG2	Artımsal enkoder kartı - Pozisyon kontrol	Fiyat Sorunuz
AC600PG3	Sinüs/kosinüs enkoder kartı - Vektör kontrol	Fiyat Sorunuz
AC600PG4	Mutlak enkoder kartı - Vektör kontrol	Fiyat Sorunuz
AC600RT1	Resolver kartı - Vektör kontrol	200 \$
AC600IO1	4xDI, 1xDO, 1xröle, 1xAl, 1xAO, 3xPT100, PT1000,KTY84, Kara kutu fonksiyonu, Type-c	130 \$

Veichi Reaktör

Güç elemanlarının anahtarlanmasına dayalı olan güç elektroniği sistemlerinde gerilim ve akım kaynaklı hem kaynak hem yük tarafında mutlaka harmonikler meydana gelir. Meydana gelen harmonikler haberleşme ve sinyalizasyon sistemlerinde bozulmaya neden olur. Veichi reaktör ürünleri uygulamanızdaki harmonik dayanımını maksimuma çıkaracak tüm sistem bileşenlerini içerir.

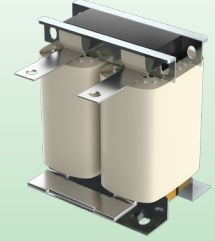
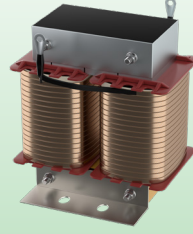
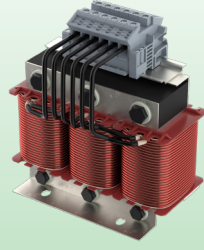
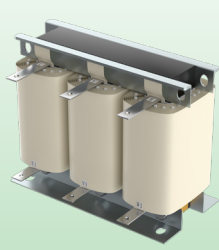

Giriş AC Reaktör

Çıkış AC Reaktör

DC Reaktör

Giriş AC Reaktör

AC reaktör, harmonik akımların neden olduğu şebeke bozulmalarını önler ve sürücüyü ani akım darbelerine karşı korur.

DC Reaktör

DC reaktör, sürücü tarafından üretilen harmonikleri bastırır. Sürücünün dahili DC barasındaki yüksek frekans bileşenlerini zayıflatır.

Sinüs Filtre

Sürücü çıkışındaki sinüs filtre, en iyi çözümü sunar. AC filtre çıkış bileşeninden daha efektif, daha uzun ömürlü ve kesin çözüm sağlar.

%1 ve %4 Reaktör Seçimi

Çıkış AC reaktörü motor ile sürücü arasındaki kablo uzunluğuna göre seçilmelidir. Genellikle 50~150 m %1 kullanmak önerilir, 150~400m %4 önerilir, 400m'den uzun ise sinüs filtre kullanılmalıdır. %4 reaktör için firmamıza ulaşınız.

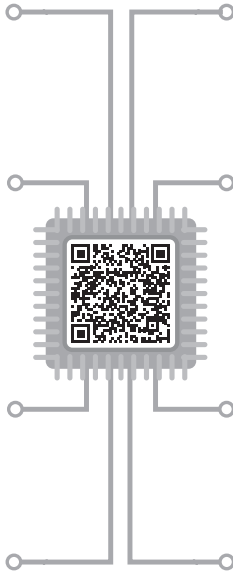

Çıkış AC Reaktör

Çıkış AC reaktör, motorla AC motor sürücü arasında bağlanır. Uzun kabloların kullanıldığı durumlarda (20 m ve üzeri), kabloda oluşan yüksek kapasitansı tolere etmek ve motor sürücü çıkışındaki pik gerilimlerden motoru korumak için kullanılırlar.

EMC Filtre

EMC filtreleri, motor/sürücü sistemlerinde yüksek akım ve gerilimlerin anahtarlanmasından kaynaklanan elektriksel parazit sorunlarının önüne geçmek için kullanılan ana öğelerden biridir. Frekans invertörlerinin girişlerinde parazitlerle mücadele edilerek bu parazitlerin sayısı en aza düşürülür.

Geniş Güç Aralığı

0,75~630kW geniş güç aralığı

AC310 için Dahili DC Reaktör

132~1200kW aralığında standart olarak DC reaktör vardır. 30~110kW aralığında opsiyonel olarak DC reaktör vardır.

Seri	Giriş Reaktör	Çıkış Reaktör	DC Reaktör
Güç Aralığı	0,75 ~ 630kW	0,75 ~ 630kW	0,75 ~ 110kW

Giriş AC reaktör, 3x380V AC, %1 reaktans

Model	Güç (kW)	Akım (A)	Fiyat
VC-ACL-C-03P7A-T3-2M24	0,75	3	124 \$
VC-ACL-C-03P7A-T3-2M24	1,5	4	124 \$
VC-ACL-C-05P5A-T3-2M18	2,2	6	158 \$
VC-ACL-C-0009A-T3-1M85	4	10	193 \$
VC-ACL-C-0013A-T3-1M56	5,5	13	214 \$
VC-ACL-C-0018A-T3-1M00	7,5	17	224 \$
VC-ACL-C-0024A-T3-M520	11	25	239 \$
VC-ACL-C-0034A-T3-M400	15	32	253 \$
VC-ACL-C-0038A-T3-M350	18	38	291 \$
VC-ACL-C-0050A-T3-M260	22	45	318 \$
VC-ACL-C-0060A-T3-M240	30	60	349 \$
VC-ACL-C-0075A-T3-M235	37	75	372 \$
VC-ACL-C-0091A-T3-M170	45	90	411 \$
VC-ACL-A-0112A-T3-M110	55	110	449 \$
VC-ACL-A-0150A-T3-M082	75	150	520 \$
VC-ACL-A-0200A-T3-M070	90	180	568 \$
VC-ACL-A-0224A-T3-M056	110	210	615 \$
VC-ACL-A-0280A-T3-46U6	132	250	668 \$
VC-ACL-A-0315A-T3-38U8	160	310	761 \$
VC-ACL-A-0400A-T3-36U8	185	340	798 \$
VC-ACL-A-0400A-T3-36U8	200	380	798 \$
VC-ACL-A-0450A-T3-33U3	220	415	879 \$
VC-ACL-A-0560A-T3-26U4	250	470	1.040 \$
VC-ACL-A-0560A-T3-26U4	280	510	1.040 \$
VC-ACL-A-0630A-T3-23U3	315	600	1.099 \$
VC-ACL-A-0720A-T3-18U4	350	670	1.281 \$
VC-ACL-A-0720A-T3-18U4	400	750	1.281 \$
VC-ACL-A-1000A-T3-14U7	450	800	1.592 \$
VC-ACL-A-1000A-T3-14U7	500	860	1.592 \$
VC-ACL-A-1250A-T3-11U6	560	990	1.932 \$
VC-ACL-A-1250A-T3-11U6	630	1200	1.932 \$

660V AC modeller için iletişime geçiniz.

Çıkış AC reaktör, 3x380V AC, %1 reaktans

Model	Güç (kW)	Akım (A)	Fiyat
VC-OCL-C-0011A-T3-1M10	4	10	161 \$
VC-OCL-C-0016A-T3-M800	5,5	13	167 \$
VC-OCL-C-0018A-T3-M650	7,5	17	192 \$
VC-OCL-C-0028A-T3-M330	11	25	185 \$
VC-OCL-C-0035A-T3-M250	15	32	189 \$
VC-OCL-C-0040A-T3-M200	18	38	193 \$
VC-OCL-C-0050A-T3-M180	22	45	200 \$
VC-OCL-C-0063A-T3-M090	30	60	215 \$
VC-OCL-C-0080A-T3-M080	37	75	249 \$
VC-OCL-C-0100A-T3-M060	45	90	261 \$
VC-OCL-A-0125A-T3-M056	55	110	291 \$
VC-OCL-A-0160A-T3-M041	75	150	350 \$
VC-OCL-A-0200A-T3-M035	90	180	444 \$
VC-OCL-A-0224A-T3-M028	110	210	487 \$
VC-OCL-A-0280A-T3-23U3	132	250	546 \$
VC-OCL-A-0315A-T3-19U4	160	310	605 \$
VC-OCL-A-0400A-T3-18U4	185	340	660 \$
VC-OCL-A-0400A-T3-18U4	200	380	660 \$
VC-OCL-A-0450A-T3-16U4	220	415	687 \$
VC-OCL-A-0560A-T3-13U2	250	470	784 \$
VC-OCL-A-0560A-T3-13U2	280	510	784 \$
VC-OCL-A-0690A-T3-11U6	315	600	866 \$
VC-OCL-A-0720A-T3-9U20	350	670	1.116 \$
VC-OCL-A-0720A-T3-9U20	400	750	1.116 \$
VC-OCL-A-1000A-T3-7U40	450	800	1.298 \$
VC-OCL-A-1000A-T3-7U40	500	860	1.298 \$
VC-OCL-A-1250A-T3-5U80	560	990	1.579 \$
VC-OCL-A-1250A-T3-5U80	630	1200	1.579 \$

660V AC modeller için iletişime geçiniz.

Çıkış AC reaktör, 3x380V AC, %4 reaktans

Model	Güç (kW)	Akım (A)	Fiyat
CKLSG-0075/G3-T4	5,5	13	Fiyat Sorunuz
CKLSG-0110/G3-T4	7,5	17	Fiyat Sorunuz
CKLSG-0150/G3-T4	11	25	Fiyat Sorunuz
CKLSG-0185/G3-T4	15	32	Fiyat Sorunuz
CKLSG-0220/G3-T4	18	38	Fiyat Sorunuz
CKLSG-0220/G3-T4	22	45	Fiyat Sorunuz
CKLSG-0300/G3-T4	30	60	Fiyat Sorunuz
CKLSG-0370/G3-T4	37	75	Fiyat Sorunuz
CKLSG-0450/G3-T4	45	90	Fiyat Sorunuz
CKLSG-0550/G3-T4	55	110	Fiyat Sorunuz
CKLSG-0750/G3-T4	75	150	Fiyat Sorunuz
CKLSG-0900/G3-T4	90	180	Fiyat Sorunuz
CKLSG-1100/G3-T4	110	210	Fiyat Sorunuz
CKLSG-1320/G3-T4	132	250	Fiyat Sorunuz
CKLSG-1600/G3-T4	160	310	Fiyat Sorunuz
CKLSG-2000/G3-T4	185	340	Fiyat Sorunuz
CKLSG-2000/G3-T4	200	380	Fiyat Sorunuz
CKLSG-2200/G3-T4	220	415	Fiyat Sorunuz
CKLSG-2800/G3-T4	250	470	Fiyat Sorunuz
CKLSG-2800/G3-T4	280	510	Fiyat Sorunuz
CKLSG-3150/G3-T4	315	600	Fiyat Sorunuz
CKLSG-3500/G3-T4	350	670	Fiyat Sorunuz
CKLSG-4000/G3-T4	400	750	Fiyat Sorunuz
CKLSG-4500/G3-T4	450	800	Fiyat Sorunuz
CKLSG-5000/G3-T4	500	860	Fiyat Sorunuz
CKLSG-5600/G3-T4	560	990	Fiyat Sorunuz
CKLSG-6300/G3-T4	630	1200	Fiyat Sorunuz
CKLSG-7100/G3-T4	710	1340	Fiyat Sorunuz
CKLSG-8000/G3-T4	800	1500	Fiyat Sorunuz
CKLSG-9000/G3-T4	900	1620	Fiyat Sorunuz
CKLSG-10000/G3-T4	1000	1720	Fiyat Sorunuz
CKLSG-11200/G3-T4	1120	1980	Fiyat Sorunuz

BU30

BU30 serisi, AC motor sürücü ürün ailesi için harici frenleme ünitesidir. Veichi AC motor sürücü ürün ailesinde; AC01 ve AC10 serileri tüm güçlerde dahili frenleme ünitesine sahiptir. Diğer ürün gruplarında ise; 22 kW güce kadar olan modeller dahili frenleme ünitesine sahipken, 22 kW üstü tüm güçlerde frenleme ünitesi opsiyonel olarak seçilmelidir.



22~250kW

Harici Tuş Takımı

Paralel Bağlantı

BU30 model seçimi, sürücü güç aralığına göre yapılır. Standart ürün ile birlikte kullanıldığında, ürünlere frenleme direnci takılabilir.

Efektif Stok

Stok efektifliği ihtiyacınıza göre tek model stok tutabilir. Gerekli uygulamalarda frenleme direnci için harici ürün bileşeni seçebilirsiniz.

Paralel Bağlantı

BU30, frenleme ünitesi paralel bağlandığında otomatik olarak uyum sağlar. Otomatik uyumun mümkün olmadığı nadir durumlarda, frenleme gerilimi ayarının tuş takımı kullanılarak yapılması gerekmektedir. Örneğin, iki ünitenin ± bara gerilimleri uyumlu değilse, herhangi bir frenleme ünitesinin frenleme gerilimini ayarlayarak bu durumu düzeltilir.

Harici Tuş Takımı

BU30 harici tuş takımı ile uyumludur. Örneğin AC70T harici tuş takımı ile programlanabilir.

Geniş Güç Aralığı

22~250kW güç aralığı

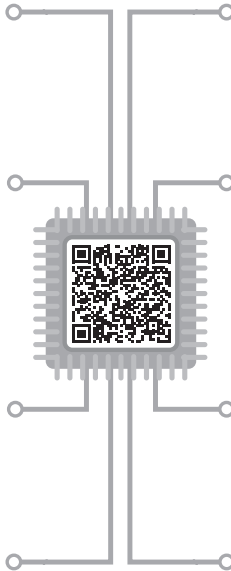
**Kolay kullanım ve hızlı bakım**

AC motor sürücülere kolayca bağlantı yapılabilir. Arıza ve bakım durumlarında müdahale etmesi kolaydır.

Sistem İhtiyacı Belirleme

Frenleme direnç seçimi, motorun gerçek uygulamadaki ürettiği güç temel alınarak yapılır. Bu seçim, sistemin ataletine, yavaşlama süresine, enerji yüküne vb. bağlıdır. Sistem ataletinin büyük olması, yavaşlama süresinin kısa olması ve frenlemenin sık yapılması durumunda, gereken frenleme direnç gücü daha büyük olmalı ve direnç değeri daha küçük olmalıdır.

Koruma Fonksiyonları

Aşırı yük, kısa devre ve aşırı sıcaklık

Ayarlanabilir Frenleme

Frenleme gerilim noktası isteğe bağlı olarak ayarlanabilir.

Özellik	Açıklama
Bara Gerilimi	T3: 400VDC~900VDC T6: 600VDC~1300VDC
Frenleme Yöntemi	Otomatik Gerilim Takip Yöntemi
Yansıma Süresi	1 ms İçinde Birden Fazla Gürültü Filtreleme Algoritması
Koruma Fonksiyonları	Aşırı Yük, Kısa Devre, Aşırı Sıcaklık
Çalışma Sıcaklığı	-10~40°C
Programlama Yöntemi	Harici Tuş Takımı

Frenleme Ünitesi

380V AC

Model	Uyumlu Sürücü Gücü		Minimum Direnç	Boyutlar (GxYxD) mm	Fiyat
	Normal Şart	Ağır Şart			
BU30-3-075	55~75 kW	22~45kW	12Ω	130x274x180	450 \$
BU30-3-100	90~132 kW	55~75kW	9Ω		500 \$
BU30-3-150	132~160 kW	90~110kW	6.2Ω		600 \$
BU30-3-300	185~250 kW	132~160kW	3Ω	190x355x210	700 \$

660V AC

Model	Uyumlu Sürücü Gücü		Minimum Direnç	Boyutlar (GxYxD) mm	Fiyat
	Normal Şart	Ağır Şart			
BU30-6-075	55KW~110 kW	22~55kW	18Ω	180x320x205	1.233 \$
BU30-6-100	132~160 kW	75~110kW	14Ω		1.434 \$
BU30-6-150	185~250 kW	132~160kW	9Ω	-	1.671 \$
BU30-6-300	280~315 kW	185~250kW	4,5Ω	-	1.926 \$

SD650 Serisi

Elektro hidrolik servo sistemi 7,5 ile 110 kW gücünde SD650 motor sürücü ve servo motordan oluşur. Bu çözüm yüksek hassasiyet, hız ve verimlilik ile sistemi kontrol edebilir. Hidrolik enerji ile doğrusal hareket eden pres, metal bükme, enjeksiyon, ekstruder gibi çeşitli endüstrilerde kullanılabilir.



Basınç ayarı için analog giriş, özel PID kontrol, kapalı çevrim için enkoder girişi

Dahili CAN Haberleşme

CANopen haberleşme standart olarak sunulur.

Güçlü Aşırı Yük Kapasitesi

60 saniye %150, 5 saniye %180 yüklenebilirlik

Yüksek Performans Servo Kontrol

Vektör kontrol, zayıf manyetik kontrol ve PID kontrol

Yüksek Enerji Tasarrufu

Basınç ve akışın çift kapalı devre kontrolü, %20~%80 oranında enerji tasarrufu sağlar.

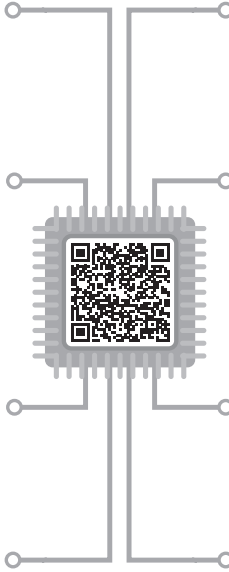
**Düşük Gürültü**

Hidrolik sistemin gürültüsü 65dB'den azdır.

Yüksek Koruma

Faz kaybı, kısa devre ve aşırı ısınma tespiti gibi çeşitli koruma yöntemleri.

Frenleme Direnci

Frenleme direnci direkt olarak bağlanabilir.

Yüksek Verimlilik

0~100bar yağ basıncı tepki süresi 0,04s

Özellik	Açıklama
Kontrol Modu	Sensörsüz ve Sensörlü Vektör Kontrol
Yüklenme Kapasitesi In	%150 - 60 saniye, %180 - 5 saniye
Kalkış Torku	Sensörlü Vektör Kontrol ile 0 Hz'de %180
Standart Haberleşme	CANopen ve RS-485 (Modbus)
Koruma Sınıfı / EMC Standardı	IP20 / IEC61800-2
Motor Tipi	Senkron motor
Çıkış frekansı	0.01 - 320 Hz
Ortam Sıcaklığı	-10~40°C
Giriş /Çıkış	7 DI, 3 AI, 2 AO, 1 DO, 2 röle çıkışı

SD650 Elektrohidrolik Sürücüler

Model	Besleme	Güç (kW)	Çıkış Akımı (A)	Boyutlar (G x Y x D) mm	Fiyat
SD650-T2-7R5AC	220V AC	7,5	30	210x328x150	1.200 \$
SD650-T2-011AC	220V AC	11	42	260x446x190	1.750 \$
SD650-T2-015AC	220V AC	15	55	260x446x190	2.200 \$
SD650-T2-018AC	220V AC	18	70	260x446x190	2.500 \$
SD650-T2-022AC	220V AC	22	80	320x568x260	3.400 \$
SD650-T2-030AC	220V AC	30	110	320x568x260	3.900 \$
SD650-T2-037AC	220V AC	37	130	320x568x260	4.500 \$
SD650-T2-045AC	220V AC	45	160	390x621x312	5.000 \$
SD650-T2-055AC	220V AC	55	200	390x621x312	5.650 \$
SD650-T3-7R5AC	380V AC	7,5	17	210x328x150	1.100 \$
SD650-T3-011AC	380V AC	11	25	210x328x150	1.250 \$
SD650-T3-015AC	380V AC	15	32	210x328x150	1.350 \$
SD650-T3-018AC	380V AC	18	38	260x446x190	1.400 \$
SD650-T3-022AC	380V AC	22	45	260x446x190	1.850 \$
SD650-T3-030AC	380V AC	30	60	260x446x190	2.200 \$
SD650-T3-037SAC	380V AC	37	75	260x446x190	2.850 \$
SD650-T3-045AC	380V AC	45	90	320x568x260	3.550 \$
SD650-T3-055AC	380V AC	55	110	320x568x260	4.000 \$
SD650-T3-075AC	380V AC	75	150	380x620x290	4.300 \$
SD650-T3-090AC	380V AC	90	180	380x620x290	5.450 \$
SD650-T3-110AC	380V AC	110	210	380x620x290	5.850 \$

SD650 Sabit Miknatıslı Senkron Elektrohidrolik Motor

Model	Besleme	Güç (kW)	Çıkış Akımı (A)	Hız (RPM)	Tork (N.m)	Fiyat
SM1832F15DR	380V AC	5	9,7	1500	32	1.550 \$
SM1832F17DR	380V AC	5,5	10,5	1700	32	1.550 \$
SM1832F20DR	380V AC	6,7	12,5	2000	32	1.550 \$
SM1842F15DR	380V AC	6,6	12,8	1500	42	1.700 \$
SM1842F17DR	380V AC	7,5	14,1	1700	42	1.700 \$
SM1842F20DR	380V AC	8,8	16,5	2000	42	1.700 \$
SM1853F15DR	380V AC	8,3	17,5	1500	53	1.800 \$
SM1853F17DR	380V AC	9,4	18,2	1700	53	1.800 \$
SM1853F20DR	380V AC	11,1	20,3	2000	53	1.800 \$
SM1863F15DR	380V AC	9,9	21	1500	63	1.830 \$
SM1863F17DR	380V AC	11,2	22,2	1700	63	1.830 \$
SM1863F20DR	380V AC	13,2	25,3	2000	63	1.830 \$
SM1873F15DR	380V AC	11,5	22,1	1500	73	1.900 \$
SM1873F17DR	380V AC	13	25,7	1700	73	1.900 \$
SM1873F20DR	380V AC	15,3	28,4	2000	73	1.900 \$
SM1884F15DR	380V AC	13,2	25,3	1500	84	2.020 \$
SM1884F17DR	380V AC	15	29,4	1700	84	2.020 \$
SM1884F20DR	380V AC	17,6	32,9	2000	84	2.020 \$
SM1895F15DR	380V AC	14,9	28,8	1500	95	2.120 \$
SM1895F17DR	380V AC	16,9	32,1	1700	95	2.120 \$
SM1895F20DR	380V AC	19,9	36,4	2000	95	2.120 \$
SM18105F15DR	380V AC	16,5	31,9	1500	105	2.350 \$
SM18105F17DR	380V AC	18,7	35,2	1700	105	2.350 \$
SM18105F20DR	380V AC	22	40,2	2000	105	2.350 \$
SM18126F15DR	380V AC	19,8	37,4	1500	126	2.570 \$
SM18126F17DR	380V AC	22,4	41,9	1700	126	2.570 \$
SM18126F20DR	380V AC	26,4	49,4	2000	126	2.570 \$

Model	Besleme	Güç (kW)	Çıkış Akımı (A)	Hız (RPM)	Tork (N.m)	Fiyat
SM18147F15DR	380V AC	23,1	43,4	1500	147	2.840 \$
SM18147F17DR	380V AC	26,2	49,3	1700	147	2.840 \$
SM18147F20DR	380V AC	30,8	57,2	2000	147	2.840 \$
SM18168F15DR	380V AC	26,4	51,7	1500	168	3.070 \$
SM18168F17DR	380V AC	29,9	57,1	1700	168	3.070 \$
SM18168F20DR	380V AC	35,2	63,9	2000	168	3.070 \$
SM18189F15DR	380V AC	29,7	56,1	1500	189	3.310 \$
SM18189F17DR	380V AC	33,6	62,6	1700	189	3.310 \$
SM18189F20DR	380V AC	39,6	71,3	2000	189	3.310 \$
SM18210F15DR	380V AC	33	62,7	1500	210	3.530 \$
SM18210F17DR	380V AC	37,4	71,2	1700	210	3.530 \$
SM18210F20DR	380V AC	44	82,4	2000	210	3.530 \$
SM25162F15DR	380V AC	25,4	42,9	1500	162	3.580 \$
SM25162F17DR	380V AC	28,8	49,1	1700	162	3.580 \$
SM25162F20DR	380V AC	33,9	59,6	2000	162	3.580 \$
SM25214F15DR	380V AC	33,8	57,3	1500	215	3.765 \$
SM25214F17DR	380V AC	38,3	66,4	1700	215	3.765 \$
SM25214F20DR	380V AC	45,0	75,4	2000	215	3.765 \$
SM25268F15DR	380V AC	42,1	69,1	1500	268	4.300 \$
SM25268F17DR	380V AC	47,7	82,7	1700	268	4.300 \$
SM25268F20DR	380V AC	56,1	97,5	2000	268	4.300 \$
SM25320F15DR	380V AC	50,3	82,5	1500	320	4.850 \$
SM25320F17DR	380V AC	57,0	97,0	1700	320	4.850 \$
SM25320F20DR	380V AC	67,0	117,6	2000	320	4.850 \$
SM25378F15DR	380V AC	59,4	98,2	1500	378	5.280 \$
SM25378F17DR	380V AC	67,3	119,2	1700	378	5.280 \$
SM25378F20DR	380V AC	79,2	139,0	2000	378	5.280 \$
SM25428F15DR	380V AC	67,2	110,3	1500	428	5.900 \$
SM25428F17DR	380V AC	76,2	127,4	1700	428	5.900 \$
SM25428F20DR	380V AC	89,6	150,2	2000	428	5.900 \$
SM25475F15DR	380V AC	74,6	125,3	1500	475	6.375 \$
SM25475F17DR	380V AC	84,6	148,4	1700	475	6.375 \$
SM25475F20DR	380V AC	99,5	181,3	2000	475	6.375 \$
SM25530F15DR	380V AC	83,2	136,6	1500	530	6.925 \$
SM25530F17DR	380V AC	94,3	163,6	1700	530	6.925 \$
SM25530F20DR	380V AC	111,0	182,1	2000	530	6.925 \$
SM25583F15DR	380V AC	91,6	163,8	1500	583	7.630 \$
SM25583F17DR	380V AC	103,8	182,2	1700	583	7.630 \$
SM25583F20DR	380V AC	122,1	204,6	2000	583	7.630 \$
SM25636F15DR	380V AC	99,9	163,9	1500	636	8.800 \$
SM25636F17DR	380V AC	113,2	204,5	1700	636	8.800 \$
SM25636F20DR	380V AC	133,2	233,8	2000	636	8.800 \$
SM35750F10DR	380V AC	78,5	139,0	1000	750	Fiyat Sorunuz
SM35750F15DR	380V AC	117,8	208,0	1500	750	Fiyat Sorunuz
SM35750F17DR	380V AC	133,5	229,0	1700	750	Fiyat Sorunuz
SM35900F10DR	380V AC	94,2	167,0	1000	900	Fiyat Sorunuz
SM35900F15DR	380V AC	141,3	250,0	1500	900	Fiyat Sorunuz
SM35900F17DR	380V AC	160,1	278,0	1700	900	Fiyat Sorunuz
SM351050F10DR	380V AC	109,9	193,0	1000	1050	Fiyat Sorunuz
SM351050F15DR	380V AC	164,9	280,0	1500	1050	Fiyat Sorunuz
SM351050F17DR	380V AC	186,8	314,0	1700	1050	Fiyat Sorunuz

Model	Besleme	Güç (kW)	Çıkış Akımı (A)	Hız (RPM)	Tork (N.m)	Fiyat
SM351200F10DR	380V AC	125,6	209,0	1000	1200	Fiyat Sorunuz
SM351200F15DR	380V AC	188,4	313,0	1500	1200	Fiyat Sorunuz
SM351200F17DR	380V AC	213,5	360,0	1700	1200	Fiyat Sorunuz
SM351350F10DR	380V AC	141,3	250,0	1000	1350	Fiyat Sorunuz
SM351350F15DR	380V AC	212,0	300,0	1500	1350	Fiyat Sorunuz
SM351350F17DR	380V AC	240,2	417,0	1700	1350	Fiyat Sorunuz

SD650 Elektrohidrolik Aksesuarlar

Model	Açıklama	Fiyat
VE08-L050-3BNL	Enkoder kablosu 5 metre (90°)	Fiyat Sorunuz
VE08-L100-3BNL	Enkoder kablosu 10 metre (90°)	Fiyat Sorunuz
VE08-L200-3BNL	Enkoder kablosu 20 metre (90°)	Fiyat Sorunuz
VE08-L250-3BNL	Enkoder kablosu 25 metre (90°)	Fiyat Sorunuz
VE08-L050-3FNL	Enkoder kablosu 5 metre (180°)	Fiyat Sorunuz
VE08-L100-3FNL	Enkoder kablosu 10 metre (180°)	Fiyat Sorunuz
VE08-L200-3FNL	Enkoder kablosu 20 metre (180°)	Fiyat Sorunuz
VE08-L250-3FNL	Enkoder kablosu 25 metre (180°)	Fiyat Sorunuz
RXLG-800W40RJ-335MM	Frenleme direnci, 800W, 40 Ω	Fiyat Sorunuz
RXLG-1000W30RJ-335MM	Frenleme direnci, 1000W, 30 Ω	Fiyat Sorunuz
RXLG-2500W15RJ-450MM	Frenleme direnci, 2500W, 15 Ω	Fiyat Sorunuz
RXLG-3000W10RJ-530MM	Frenleme direnci, 3000W, 10 Ω	Fiyat Sorunuz
SD610AIN-1A/10V	Sinyal çevrim modülü	Fiyat Sorunuz

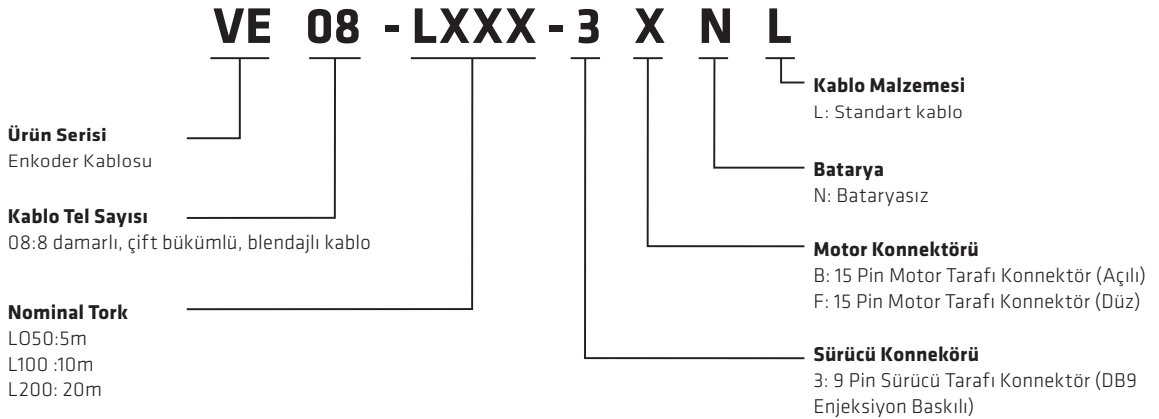
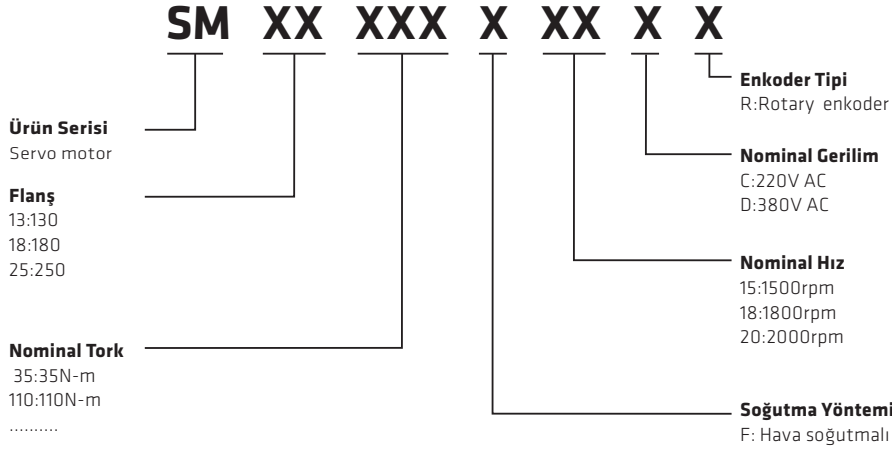

AP100 Serisi

Vidalalı kompresörler için özel tasarlanmış entegre bir sürücüdür. Paket sürücü, kontrolör ve operatör panelinden oluşur. Ana motoru, motor ve yağ soğutma fanlarını sürer ve kompresör kontrol algoritması sürücüye entegre edilmiştir. Yüksek enerji verimliliği, düşük ısınma, düşük gürültü, enerji tasarrufu, bakım, montaj kolaylığı ve IoT teknolojisi gibi avantajlar sunar.



Sistemin tüm ayarları, bakımı, arıza kaydı ve kontrolleri operatör paneli üzerinden yapılır.

Geniş Güç Aralığı

AP100 serisi 7.5 kW dan 75 kW'a kadar geniş güç aralığına sahiptir. Senkron ve asenkron motorları sürebilir.

Enerji Tasarrufu

V/F kontrol modundayken enerji tasarrufu için yük durumuna göre çıkış gerilimini otomatik olarak optimize eder.

Zorlu Ortamlara Uygun

IP52 koruma sınıfına sahiptir. Mermer, tekstil ve makine gibi en zorlu ortamlarda sorunsuz çalışır.

Bakım Kolaylığı

Kurulum ve işletme sırasında çok kolay bakım, arıza bulma ve giderme

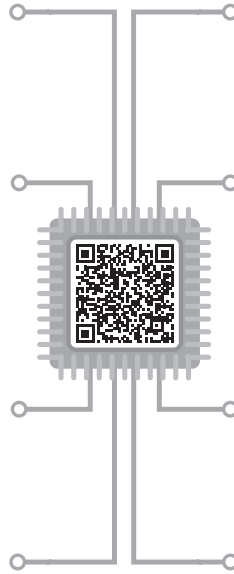

Üçü Bir Arada

Sadece ana motoru değil, aynı zamanda motor soğutma ve yağ soğutma fanlarını da kontrol eder.

Entegre Dokunmatik Panel

Sürücüye entegre hazır program tüm ayar, kontrol ve bakım işlemlerini kolaylaştırır.

IoT

IoT teknolojisi ile kompresör uzaktan izlenebilir. Arıza, bakım, çalışma değerleri vb. tüm bilgilere erişilebilir.

Montaj Kolaylığı

Ayrı bir kontrolöre ve kablolarıya gerek duymaz. Zaman ve işçilikten çok büyük tasarruf sunar.

AP100 ve AC100 - Kompresör VFD Serisi

Model	Güç (kW)	Çıkış Akımı (A)	Boyutlar (G x Y x D) mm	Fiyat
AP100-T3-7R5S	7.5KW	17	168x330x175	700 \$
AP100-T3-011S	11KW	25	205x360x180	820 \$
AP100-T3-015S	15 kW	32	205x360x180	920 \$
AP100-T3-018K	18 kW	38	260x380x190	Fiyat Sorunuz
AP100-T3-022S	22 kW	45	260x380x190	1.080 \$
AP100-T3-022K	22 kW	45	260x380x190	1.250 \$
AP100-T3-030S	30 kW	60	310x412x205	Fiyat Sorunuz
AP100-T3-030K	30 kW	60	310x412x205	1525 \$
AP100-T3-037S	37 kW	75	310x412x205	1.580 \$
AP100-T3-037K	37 kW	75	310x412x205	1.890 \$
AP100-T3-045K	45 kW	90	365x515x258	2.400 \$
AP100-T3-055K	55 kW	110	365x515x258	2.550 \$
AP100-T3-075K	75 kW	150	390x530x258	3.400 \$
AP100-T3-090K	90 kW	180	390x530x258	4.650 \$
AC100-T3-110K	110 kW	210	380x620x290	5.800 \$
AC100-T3-132K	132 kW	250	500x780x340	6.800 \$
AC100-T3-160K	160 kW	310	650x1060x400	8.600 \$
AC100-T3-185K	185 kW	340	650x1060x400	10.800 \$
AC100-T3-200K	200 kW	380	650x1060x400	11.800 \$
AC100-T3-220K	220 kW	415	750x1170x400	14.000 \$
AC100-T3-250K	250 kW	470	750x1170x400	15.000 \$

AP100 Kompresör Aksesuarları

Model	Açıklama	Fiyat
VI20-070S-F-V1	AP100 için 7" HMI	200 \$
FEA-RS485-V1	HMI - AP100 Haberleşme Kablo	10 \$
VI10-070S-L	AC100 için 7" HMI	200 \$
VI10-FX	HMI - AC100 Haberleşme Kablo	10 \$
EXIO-02	I/O Genişleme Kart	200 \$

AP100 - T 3 - 037 K - F

Ürün Serisi

AP100: Kompresör Sürücüsü

Besleme Tipi

T: Üç faz

Giriş Gerilimi

3: 380V AC

Ürün Türü

F: Motor Fanı Sürücüsü

Çıkış Sayısı

K: Çift Çıkışlı Sürücü

S: Tek Çıkışlı Sürücü

Motor Gücü (kW)

7R5: 7,5 090: 90

011: 11 110: 110

015: 15 132: 132

018: 18 160: 160

022: 22 185: 185

030: 30 200: 200

037: 37 220: 220

045: 45 250: 250

055: 55

075: 75

Güç (kW)	Tek (S) / Çift (K) Çıkış
7.5~15	S
22~37	S/K
18~75	K



Operatör Paneli

AP100

EHS Serisi

EHS100 entegre servo sistemi, elektro hidrolik endüstri için komple çözüm sunar. Sistem, sürücü, motor, soğutma ve fren ünitelerini içerir. Sistem güç kablosu dışında hiçbir bağlantıya ihtiyaç duymaz. Yüksek basınç gerektiren uygulamalar da çoklu ünite olarak çalışabilir. Motor güç kablosu, motor fan kablosu, enkoder kablosu, sıcaklık sensör kablosu, fren kablosu (toplam 16 damar kablo) çekmek ve bunların oluşturacağı karmaşa ve tüm problemlerden kurtulursunuz. Panoya, devreye almak ve hata gidermek için zaman harcamaya gerek kalmaz.

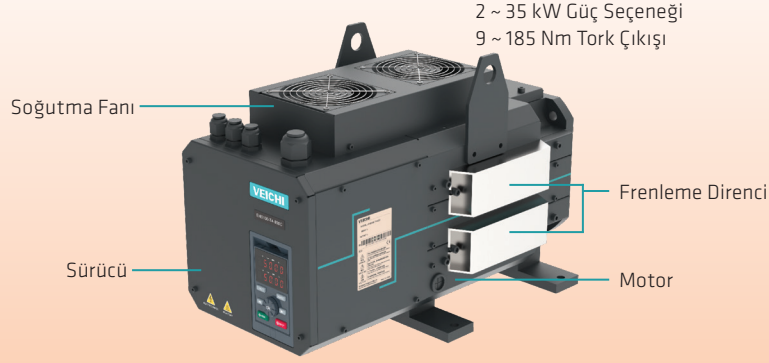

Sistemin tüm ayarları, bakımı, arıza kaydı ve kontrolleri operatör paneli üzerinden yapılır.

Geniş Güç Aralığı

EHS serisi 2 kW dan 35 kW'a kadar geniş güç aralığına sahiptir. Senkron ve asenkron motorları sürebilir.

Akıllı Sıcaklık Kontrolü

IP56 soğutma fanına sahip çift bağımsız hava kanalı tasarımı, çok noktalı sıcaklık izleme ve akıllı kontrol ile bir araya gelerek sistemi en uygun sıcaklık alanında tutar, stabiliteyi artırır ve fanın servis ömrünü uzatır. Fanın çalışma ömrü 70.000 saattir.

Kablolama Kolaylığı

Motor kablosu, fren kablosu, enkoder kablosu, ısı sensör kablosu ve fan kablosu bağlamanıza gerek yoktur.

Bakım Kolaylığı

Kurulum ve işletme sırasında çok kolay bakım, arıza bulma ve giderme

Entegre Çözüm

EHS100 entegre servo sistemi tüm bağlantılar ünite içinde olduğundan parazitten etkilenmez. 300 ~ 480 V geniş besleme aralığında problemsiz çalışabilir

Güçlü İzleme Yazılımı

EHS100, kullanıcı dostu bir bilgisayar yazılımına sahiptir. Çalıştırması ve yapılandırması kolay parametreler sunar; kullanıcılar, tuş takımıyla çalışan entegre makineye ek olarak parametre ayarı, kopyalama ve izleme için VCACSoft yazılımını kullanabilir. Kullanıcılara hata ayıklama, ayarlama, izleme ve sorun giderme konusunda esneklik sağlar. Yazılım, Windows tabanlı çalışır ve RS485 arayüzü aracılığıyla veri alışverişini yapar.

Entegre Çözüm

EHS100 entegre servo sistemi tüm bağlantılar ünite içinde olduğundan parazitten etkilenmez. 300 ~ 480 V geniş besleme aralığında problemsiz çalışabilir.

Montaj Kolaylığı

Ayrı bir kontrolöre ve kablolanmaya gerek duymaz. Zaman ve işçilikten çok büyük tasarruf sunar.

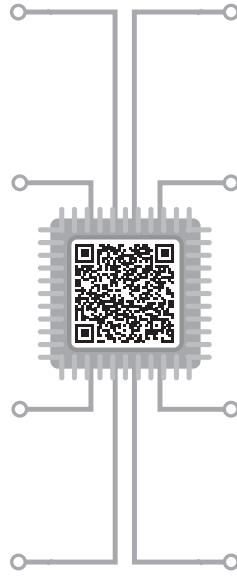

Özellik	Açıklama
Kontrol Modu	Sensörlü Vektör Kontrol
Yüklenme Kapasitesi In	%150 - 300 saniye, %180 - 10 saniye, %200 - 120 saniye
Kalkış Torku	Sensörlü Vektör Kontrol ile 0 Hz'de %200
Standart Haberleşme	RS-485, MODBUS
Koruma Sınıfı / EMC Standardı	IP20 / IEC61800-2
Motor Tipi	Sabit Miknatıslı Senkron Motor
Çıkış frekansı	0.01 - 600 Hz
Ortam Sıcaklığı	-10~50°C
Giriş /Çıkış	7 DI, 3 AI, 2 AO, 1 DO, 2 röle çıkışı



EHS100 - Elektrohidrolik VFD Serisi

Model	Anma Torku (N.m)	Maks Tork (N.m)	Anma Hızı (RPM)	Akım (A)	Anma Gücü (kW)	Maks Güç (kW)	Boyutlar mm (GxYxD)	Fiyat
EHS100-T4-9D	9	20	2000	3,5	2	4	407x202x212,5	1.950 \$
EHS100-T4-14D	14	29	2000	5,4	2,9	6		2.070 \$
EHS100-T4-21B	24	53	1500	6,4	3,3	8	430x278x298	Fiyat Sorunuz
EHS100-T4-21D	21	45	2000	8	4,4	9,4		2.100 \$
EHS100-T4-26B	26	65	1500	7,9	4,4	10		Fiyat Sorunuz
EHS100-T4-26D	26	50	2000	11	5,5	11,7		2.330 \$
EHS100-7T4-35B	35	88,8	1500	10,6	5,5	13,9	467x278x298	Fiyat Sorunuz
EHS100-T4-35D	35	65	2000	14	7,5	13,9		2.590 \$
EHS100-T4-48B	48	96	1500	14,5	7,5	15	532,5x233x371	Fiyat Sorunuz
EHS100-T4-48C	48	95	1800	17	9	22,5		3.450 \$
EHS100-T4-70B	70	132	1500	19	10,4	20	569x233x371	Fiyat Sorunuz
EHS100-T4-70C	70	152	1800	23	13	28,9		3.800 \$
EHS100-T4-90B	90	186	1500	27,5	14,6	29	605,5x233x371	Fiyat Sorunuz
EHS100-T4-90C	90	177	1800	32	17	34,3		4.200 \$
EHS100-T4-105B	105	210	1500	30	16,5	33	642x233x370	Fiyat Sorunuz
EHS100-T4-105C	105	216	1800	36	20	41,2		4.590 \$
EHS100-T4-145B	145	290	1500	41	22,7	45	684,5x383x439	Fiyat Sorunuz
EHS100-T4-145C	145	295	1800	52	27	54,9		6.110 \$
EHS100-T4-185B	185	370	1500	53,5	29	58	728x383x439	Fiyat Sorunuz
EHS100-T4-185C	185	368	1800	67	35	69,6		6.800 \$

EHS 100 - T 4 - XX(XXX) X

Ürün Serisi

EHS100: Hidrolik Entegre Sürücü

Besleme Tipi

T: Üç faz

Giriş Gerilimi

4: 400V

Anma Hızı (RPM)

A: 1000
B: 1500
C: 1800
D: 2000

Anma Torku (N.m)

48 : 48

.....

AC70T Serisi

Köprü vinç, proses vinç, kanca vinç, inşaat asansörü, kule vinç gibi çeşitli vinçler için özel tasarlanmış bir sürücüdür. Yüksek güvenli fren, kayma önleme, hafif yükte otomatik hızlanma, kaldırma, yürütme, dönme, yük asansörü için dahili makro programlar ve diğer özel vinç fonksiyonları ile tüm kaldırma uygulamaları için ideal çözüm sunar.



Veichi'nin en çok satan serisi olup, mükemmel performansı ile 50'den fazla ülkede tüm kullanıcıların takdirini kazanmıştır. Yüksek güvenlik standartları, düşük frekansta yüksek tork çıkışı, güvenilir kullanım olanakları ve 200 kW'a kadar güç seçenekleri ile vinç ve asansör gibi uygulamalar için ideal çözüm sunar.

Geniş Güç Aralığı

AC70T serisi 4 kW'dan 200kW'a kadar geniş güç aralığına sahiptir.

Dahili Salınım Önleme- Anti Sway

Sensörsüz ve dahili olarak salınım önleme özelliği ile operasyon süresini kısaltır. Kullanım kolaylığı ve %15 verimlilik artışı sağlar.

Hafif Yükte Otomatik Hızlanma

Dahili yük algılama algoritması ile yüksüz iken ya da hafif yükte iken hızını otomatik artırır ve daha yüksek verimle çalışma olanağı sunar.

Tandem Kaldırma ve Yürüme

Ağır yükleri daha güvenli kaldırmak için tandem kaldırma ve geniş vinç aralıkları için tandem yürüme özelliklerine sahiptir.

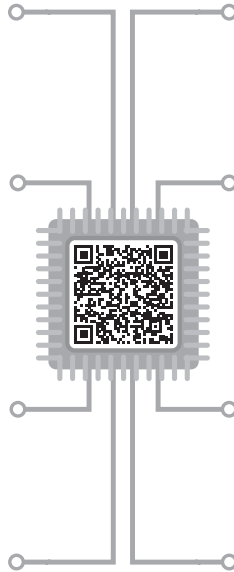

Yüksek Güvenlikli Fren

Kaldırma sırasında kayma ya da yükü salma gibi problemleri ortadan kaldırır. Kararlı ve güvenli çalışır. Mekanik fren mekanizmasının ömrünü uzatır.

Halat Gevşekliği Önleme

Yük yere indikten sonra sürücünün çalıştırılması halatı boşa salmasını önler.

Kaldırmada Kayma Önleme

Fren arızası nedeniyle yükün düşmesini önler. Operasyonu güvenli sonlandırır ve aynı anda kaldırma komutunu yasaklar. (Kapalı Çevrim)

Açık ve Kapalı Çevrim Vektör Kontrol

Açık çevrim vektör kontrol modu yanında enkoder bağlantısı ile kapalı çevrim vektör kontrolü de destekler.

AC70T - Vinç VFD Serisi



Model	Güç (kW) Normal Şart	Çıkış Akımı (A)	Boyutlar (G x Y x D) mm	Fiyat
AC70T-T3-004-B	4 kW	10	159x246x157,5	475 \$
AC70T-T3-5R5-B	5,5 kW	13	195x291x167,5	575 \$
AC70T-T3-7R5-B	7,5 kW	17	230x330x200	645 \$
AC70T-T3-011-B	11 kW	25	230x330x200	800 \$
AC70T-T3-015-B	15 kW	32	230x330x200	1.100 \$
AC70T-T3-018-B	18 kW	38	230x330x200	1.200 \$
AC70T-T3-022-B	22 kW	45	230x330x200	1.450 \$
AC70T-T3-030-B-2	30 kW	60	255x410x200	2.030 \$
AC70T-T3-037-B-2	37 kW	75	255x410x200	2.300 \$
AC70T-T3-045-B	45 kW	90	305x570x260	3.350 \$
AC70T-T3-055-B	55 kW	110	305x570x260	3.580 \$
AC70T-T3-075-B	75 kW	150	380x620x290	4.700 \$
AC70T-T3-090-B	90 kW	180	380x620x290	5.000 \$
AC70T-T3-110G	110 kW	210	380x620x290	5.550 \$
AC70T-T3-132G	132 kW	250	500x780x340	7.000 \$
AC70T-T3-160G	160 kW	310	650x1060x400	9.400 \$
AC70T-T3-185G	185 kW	340	650x1060x400	11.200 \$
AC200PG02-V1.0	Enkoder Genişleme Kartı			75 \$

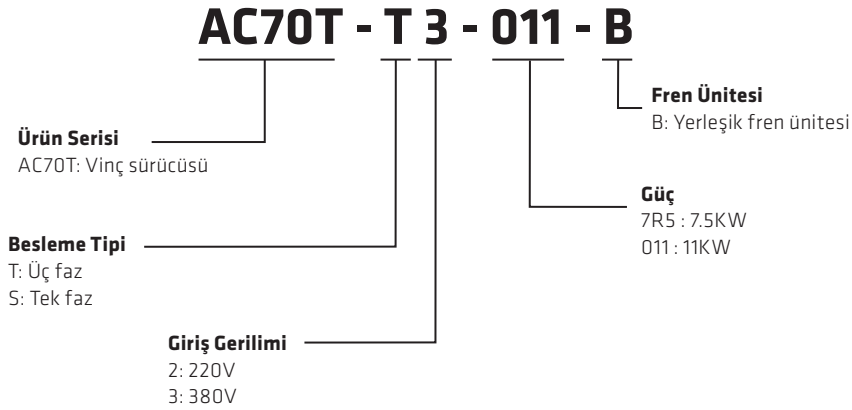

IN310 Serisi

Veichi IN310 serisi, hem asenkron hem de sabit mıknatıslı senkron motorları (PMSM) kontrol edebilen, yüksek hacimli düşük hızlı (HVLS) fanlar için özel olarak geliştirilmiş hepsi bir arada bir sürücü çözümdür. Kompakt tasarımıyla kurulum alanından tasarruf sağlayan cihaz; IP68 su geçirmez terminaleri, ultra sessiz çalışması ve bulut üzerinden uzaktan izleme imkanıyla endüstriyel alanlardan ticari işletmelere kadar geniş bir kullanım yelpazesi sunar.



Tavan fanı entegre sürücü pano maliyetini ortadan kaldırır. Fan uygulamaları için paket çözüm sunar.

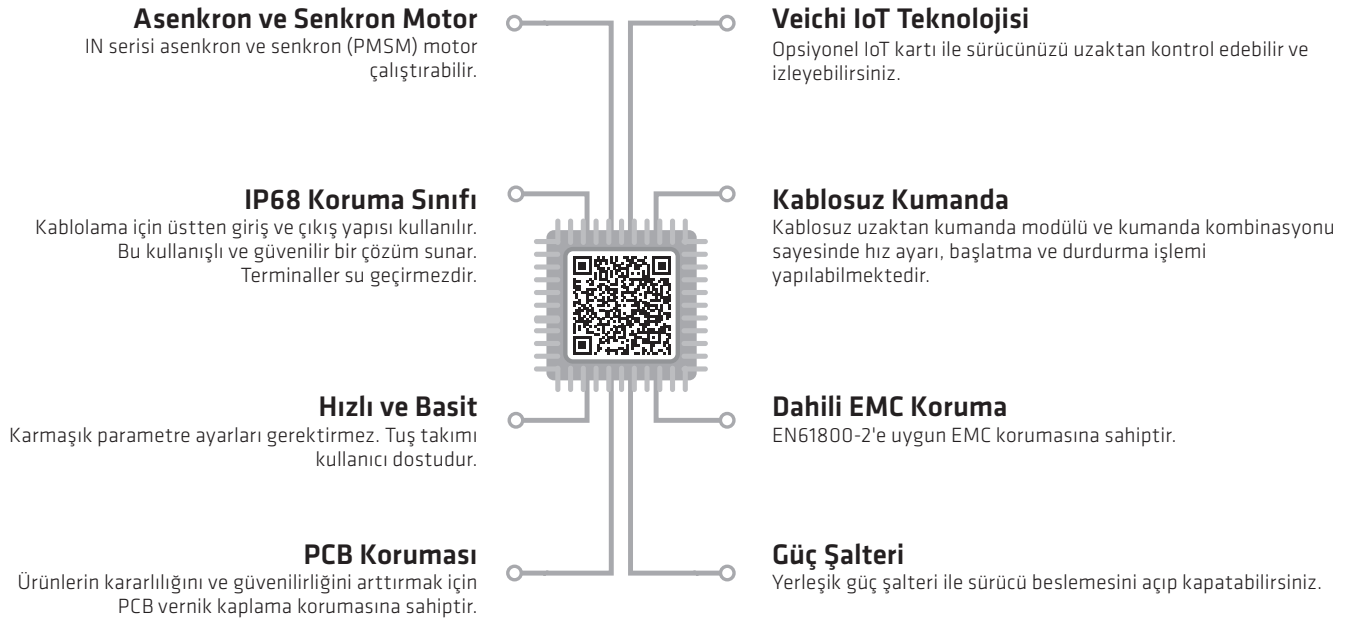

IN310 - Tavan Fanı VFD Serisi

Model	Güç (kW)	Besleme	Çıkış Akımı (A)	Boyutlar (G x Y x D) mm	Fiyat
IN310-S2-1R5	1,5 kW	220V AC	7	234x150x92	450 \$
IN310-T3-2R2	2,2 kW	380V AC	6		450 \$

IN310 - T3 - 1R5 - E

Ürün Serisi
Tavan fanı sürücüsü

Besleme
T: Üç faz
S: Tek faz

Gerilim
2: 220V
3: 380V

Aksesuar Tipi
E: Yerleşik sinüs dalgası filtresi

Güç
1R5 : 1,5KW
2R2 : 2,2KW

Veichi Robot

Veichi, endüstrideki akıllı fabrikalar konseptine daha fazla katkıda bulunmak amacıyla üç ayrı alanda robot çözümlerini piyasaya sundu: SCARA, Cobot ve Endüstriyel robotlar. Bu ürünler, kullanıcıların iyi performans, uzun ömür ve insansız üretim ihtiyaçlarına yönelik ekonomik ve rekabetçi çözümler sunar.

**Geniş Ürün Ailesi**

Farklı ihtiyaçlar için geniş bir ürün ailesine sahip olan Veichi, 50'den fazla robot ürünü ile 210 kg'a kadar yük taşıma kapasitesi sunar. Veichi robotlar hız, dinamizm ve sağlamlık konusunda en üst düzeydedir.

SCARA

SCARA robot, küçük parçaların montajı, transferi, paketleme, lehimleme, vidalama gibi birçok uygulama için ekonomik ve pratik çözümler sunar. Yüksek hassasiyet ve tekrarlanabilirlik.

Kaynak Robotları

Kaynak otomasyonuna özel geliştirilmiş robotlarımız, üretim süreçlerinizi hızlandırır ve mükemmel sonuçlar elde etmenizi garanti eder.

Gelişmiş Kontrol Algoritması

Gelişmiş kontrol algoritması sayesinde, paletleme, kaynak, paketleme gibi birçok uygulama için hazır fonksiyon blokları ile hızlı ve kolay kurulum sağlar.

Üstün Performans

Montaj, paketleme ve hatta kalite kontrol gibi işlemlerde üstün performans sağlar.

Cobot

Cobot, üretim hatlarında insanlarla birlikte çalışarak verimliliği artırır ve işçilik maliyetlerini düşürür.

Endüstriyel Robot

Yüksek hassasiyet ve güvenilirlik ile üretiminizi bir adım öteye taşıyan endüstriyel robotlarımız, verimliliğinizi maksimuma çıkarır.

Efektif Kol Mesafesi

3 metreye kadar güvenli çalışma alanı sunar.

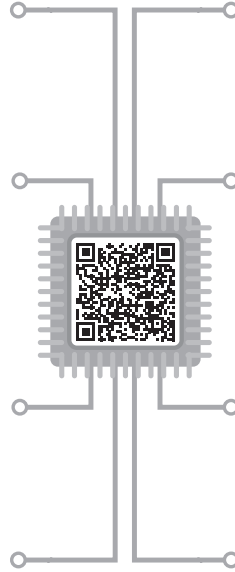

SCARA Robot

Model	Yük Kapasitesi (kg)		Kol Uzunluğu (mm)			Tekrarlanabilirlik			Koruma Sınıfı	Maksimum Hız			Kontrol Kabini	Dahili Teach Pendant	Fiyat
	Nominal	Maks	J1	J2	J3	J1/J2 (mm)	J3 (mm)	J4 (°)		J1 / J2 (mm/s)	J3 (mm/s)	J4 (°/s)			
VCSG030-500	3	5	250	250	150	±0.01	±0.01	±0.01°	IP 40	9420	1000	3500	TRC4-A03	Var	22.000 \$
VCSG100-700	10	-	300	400	200	±0.02	±0.01	±0.01°	IP 40	13816		720	TRC4-A03	Var	32.000 \$
VCSH030-400	3	5	150	250	150	±0.01	±0.01	±0.01°	IP 40	6280		720	TRC4-A03	Yok	13.000 \$
VCSH030-500	3	5	250	250	150	±0.01	±0.01	±0.01°	IP 40	7065		720	TRC4-A03	Yok	13.500 \$
VCSH030-600	3	5	350	250	150	±0.01	±0.01	±0.01°	IP 40	7850		720	TRC4-A03	Yok	13.850 \$
VCSH100-800	10	-	400	400	200	±0.02	±0.01	±0.01°	IP 40	11304		720	TRC4-A03	Yok	18.000 \$
VCSH100-900	10	-	500	400	200	±0.02	±0.01	±0.01°	IP 40	12089		720	TRC4-A03	Yok	18.400 \$
VCSH100-1000	10	-	600	400	200	±0.02	±0.01	±0.01°	IP 40	12874		720	TRC4-A03	Yok	18.800 \$
VCSH200-1200	20	50	600	600	400	±0.05	±0.02	±0.005°	IP 40	12417		720	TRC3-A06	Var	28.800 \$
VCSH500-1200	50	-	550	650	400	±0.05	±0.02	±0.005°	IP 40	10162		720	TRC4-A03	Var	36.500 \$
VCSW030-500	3	5	200	300	200	±0.01	±0.01	±0.01°	IP 40	7693		3500	TRC4-A03	Yok	14.650 \$
VCSW030-600	3	5	300	300	200	±0.01	±0.01	±0.01°	IP 40	8478		3500	TRC4-A03	Yok	14.900 \$
VCSW060-500	6	-	200	300	200	±0.02	±0.01	±0.01°	IP 40	7693		3500	TRC4-A03	Yok	15.550 \$
VCSW060-600	6	-	300	300	200	±0.02	±0.01	±0.01°	IP 40	8478		3500	TRC4-A03	Yok	16.250 \$
VCSW060-700	6	-	400	300	200	±0.02	±0.01	±0.01°	IP 40	9263		3500	TRC4-A03	Yok	16.750 \$

Kolaboratif Robot (Cobot)

Model	Yük Kapasitesi (kg)	Kol Uzunluğu (mm)	Eksen Sayısı	Tekrarlanabilirlik (mm)	Koruma Sınıfı	Maksimum Hız (°/S)						Kontrol Kabini	Fiyat
						J1	J2	J3	J4	J5	J6		
VCC03-580	3	585	6	±0.03	IP54/IP67	180	180	180	180	180	180	TRC5-G06	27.500 \$
VCC05-900	5	900	6	±0.03	IP54/IP67	180	180	180	180	180	180	TRC5-G06	27.500 \$
VCC10-1310	10	1310	6	±0.05	IP54/IP67	120	120	120	180	180	180	TRC5-G06	27.500 \$
VCC20-1650	20	1650	6	±0.1	IP54	100	100	150	180	180	180	TRC5-G06	52.500 \$
VCC30-1800	30	1800	6	±0.1	IP54	100	100	150	180	180	180	TRC5-B06	56.500 \$

Aksesuar - Teach Pendant

Model	Kablo Uzunluğu (m)	USB	Buton	Koruma Sınıfı	Çalışma Sıcaklığı	Fiyat
VCRP04-DS	5	-	12 adet log tuşu, 4 adet program kontrol tuşu, 4 adet özelleştirilebilir tuş	IP54	-30°C ~ 80°C	750 \$
VCRP04-QT	10, 15, 20, 30	USB 2.0				750 \$

Aksesuar - Kontrol Kabini

Model	Standart		Kaynak Proses			Ağırlık (kg)	Koruma Sınıfı	Haberleşme		Ölçüler (G x Y x D) mm	Fiyat
	Dijital Giriş	Dijital Çıkış	Dijital Giriş	Dijital Çıkış	Analog Çıkış			Ethernet	EtherCAT		
VCRC04-A3	18 NPN	10 Röle	-	-	-	12	IP54	TCP/IP, Modbus TCP, Ethernet/IP, MC protokolü	Var	438x398x185	Fiyat Sorunuz
VCRC05-B6	18 NPN	10 Röle	6 NPN	10 Röle	2	76	IP65			850x550x566	Fiyat Sorunuz
VCRC05-G6	10 NPN	14 Röle	-	-	-	14	IP54			420x235x405	Fiyat Sorunuz
VCRC03-C6	10 NPN	14 Röle	-	-	-	100	IP54			1000x550x606	Fiyat Sorunuz
VCRC03-D6	10 NPN	14 Röle	-	-	-	140	IP54			1000x750x607	Fiyat Sorunuz

Aksesuar

Model	Açıklama	Fiyat
HL6840	Profinet Opsiyon Kartı	1.800 \$

Endüstriyel Robot (Articulated)

Model	Yük Kapasitesi (kg)	Kol Uzunluğu (mm)	Tekrarlanabilirlik mm	Koruma Sınıfı	Maksimum Hız						Kontrol Kabini	Eksen Sayısı	Fiyat
					J1 (°/s)	J2 (°/s)	J3 (°/s)	J4 (°/s)	J5 (°/s)	J6 (°/s)			
VCR01-370	1	370	±0,01	IP54	320	320	375	500	470	500	TRC4-A03	6	25.990 \$
VCR03-610	3	616	±0,02	IP54	450	450	720	720	720	720	TRC4-A03	6	25.990 \$
VCR06-720	6	720	±0,02	IP54/IP67 (5. ve 6. Eksen için Opsiyonel)	450	450	450	458	540	360	TRC4-A03	6	27.750 \$
VCR07-910	7	910	±0,02	IP54	450	450	450	458	720	720	TRC4-A03	6	27.750 \$
VCR07-960	7	960	±0,04	IP54/IP67 (5. ve 6. Eksen için Opsiyonel)	450	450	450	458	720	720	TRC4-A03	6	22.500 \$
VCR10-1110	10	1110	±0,03	IP54	360	300	300	520	360	450	TRC4-A03	6	31.250 \$
VCR06-1410	6	1412	±0,05	IP54/IP67 (5. ve 6. Eksen için Opsiyonel)	198	198	169	360	360	600	TRC5-B06	6	29.250 \$
VCR12-1410	12	1410	±0,06	IP54/IP67 (5. ve 6. Eksen için Opsiyonel)	148	148	230	480	256	450	TRC5-B06	6	30.250 \$
VCR20-1720	20	1721	±0,05	IP54/IP67 (5. ve 6. Eksen için Opsiyonel)	186	186	200	452	400	555	TRC5-B06	6	38.050 \$
VCR20-1920	20	1920	±0,05	IP54/IP67 (5. ve 6. Eksen için Opsiyonel)	186	186	200	452	400	555	TRC5-B06	6	40.250 \$
VCR30-1720	30	1721	±0,05	IP54/IP67 (5. ve 6. Eksen için Opsiyonel)	186	170	200	452	330	450	TRC5-B06	6	45.250 \$
VCR30-1920	30	1920	±0,05	IP54/IP67 (5. ve 6. Eksen için Opsiyonel)	186	170	200	452	330	450	TRC5-B06	6	47.750 \$
VCR60-2110	60	2119	±0,08	IP54	127	105	165	253	250	372	TRC3-C06	6	60.000 \$
VCR70-2110	70	2119	±0,08	IP54	127	105	165	253	250	372	TRC3-C06	6	60.000 \$
VCR50-2440	50	2448	±0,08	IP54	127	105	150	231	250	372	TRC3-C06	6	60.000 \$
VCR210-2700	210	2700	±0,1	IP54/IP67 (5. ve 6. Eksen için Opsiyonel)	114	83	95	180	165	219	TRC3-C06	6	70.000 \$
VCR155-3200	155	3200	±0,1	IP54/IP67 (5. ve 6. Eksen için Opsiyonel)	110	83	95	150	150	200	TRC3-C06	6	60.000 \$
VCP12-1430	12	1435	±0,08	IP54	210	205	185	500	/	/	TRC5-B06/ TRC3-C06	4	21.800 \$
VCP30-1840	30	1840	±0,08	IP54	200	175	175	360	/	/	TRC5-B06/ TRC3-C06	4	28.800 \$
VCP180-3200	180	3200	±0,1	IP54/IP67 (5. ve 6. Eksen için Opsiyonel)	105	83	129,5	270	/	/	TRC3-C06	4	55.000 \$

Kaynak Robot

Model	Yük Kapasitesi (kg)	Kol Uzunluğu (mm)	Tekrarlanabilirlik mm	Koruma Sınıfı	Maksimum Hız						Kontrol Kabini	Eksen Sayısı	Fiyat
					J1 (°/s)	J2 (°/s)	J3 (°/s)	J4 (°/s)	J5 (°/s)	J6 (°/s)			
VCR10-1450	10	1455	±0,05	IP54	198	198	210	330	450	700	TRC5-B06	6	32.090 \$
VCR06-2070	6	2078	±0,07	IP54	168	148	160	330	450	700	TRC5-B06	6	30.990 \$

Paletleme Robot Sistemi

Model	Yük Kapasitesi (kg)	Kol Uzunluğu/ Çalışma Yarıçapı (mm)	Maksimum Palet Ölçüsü (mm)	Koruma Sınıfı	Maksimum İstifleme Yüksekliği (mm)	Kontrol Kabini	Eksen Sayısı	Fiyat
VC-TPW25	25	1800	1200 x 1200	IP54	2200	Dahili	4	55.000 \$

**Fonksiyonel Akıllı Teknolojiler
ve Endüstriyel Kontrol A.Ş.**
Şerifali, Bayraktar
Blv. No:23, 34750
Ümraniye/İstanbul

Fonksiyonel Müşteri İletişim Merkezi
Tel : 0216 314 55 69
E-mail : info@fonksiyonelas.com.tr

Fonksiyonel Teknik Destek
servis@fonksiyonelas.com.tr

V26.5.1

Bilgilendirme:

Fonksiyonel, ürünlerin geliştirilmesi ve güncellenmesi amacıyla bu kılavuz veya katalogda yer alan teknik detaylarda önceden bildirimde bulunmaksızın düzenleme yapma yetkisine sahiptir. Verilen tüm teknik bilgiler yayın tarihinde günceldir; ancak kesinleşmiş ürün karakteristikleri için satın alma aşamasında onaylanan sözleşme maddeleri ve teknik şartnameler esas alınacaktır.

Bu dokümanın hazırlanmasında azami özen gösterilmiş olsa da, Fonksiyonel olası dizgi hataları, veri eksiklikleri veya içerikteki yanlışlıklardan doğabilecek dolaylı kayıplardan sorumlu tutulamaz.

İşbu dokümandaki liste fiyatları 1 Şubat 2025 itibarıyla yürürlüğe girmiş olup, "Tavsiye Edilen Satış Fiyatları" niteliğindedir. Fonksiyonel, piyasa koşullarına göre fiyatlarda revize yapma hakkını saklı tutar.

Bu dokümanda yer alan tüm görseller, grafikler ve metin içerikleri Fonksiyonel'in mülkiyetindedir. Şirketimizin yazılı onayı alınmadan içeriğin tamamının veya bir bölümünün kopyalanması, çoğaltılması ya da ticari amaçlarla üçüncü taraflarla paylaşılması yasal işleme tabidir.